

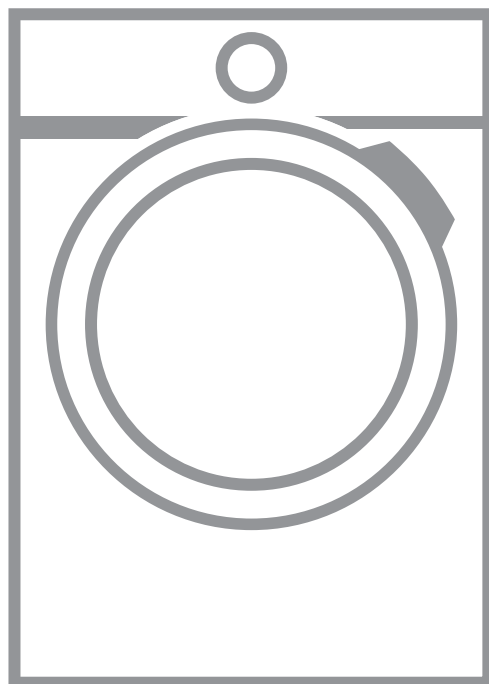

USER MANUAL



CONTENIDO

1. INFORMACIÓN SOBRE SEGURIDAD.....	3
2. INSTRUCCIONES DE SEGURIDAD.....	5
3. INSTALACIÓN.....	7
4. DESCRIPCIÓN DEL PRODUCTO.....	11
5. PANEL DE MANDOS.....	12
6. ANTES DEL PRIMER USO.....	20
7. LA TECNOLOGÍA AUTODOSE (DOSIFICACIÓN AUTOMÁTICA).....	20
8. PROGRAMAS.....	27
9.  WI-FI - CONFIGURACIÓN DE CONECTIVIDAD.....	32
10. USO DIARIO.....	34
11. CONSEJOS.....	39
12. MANTENIMIENTO Y LIMPIEZA.....	40
13. SOLUCIÓN DE PROBLEMAS.....	47
14. VALORES DE CONSUMO.....	51
15. DATOS TÉCNICOS.....	52
16. ACCESORIOS.....	53
17. GUÍA RÁPIDA	54
18. HOJA DE INFORMACIÓN DEL PRODUCTO EN REFERENCIA A LA REGULACIÓN DE E.U. 1369/2017.....	56



PARA OBTENER RESULTADOS PERFECTOS

Gracias por escoger este producto AEG. Este artículo ha sido creado para ofrecer un rendimiento impecable durante muchos años, con innovadoras tecnologías que facilitarán su vida y prestaciones que probablemente no encuentre en electrodomésticos corrientes. Por favor, dedique algunos minutos a la lectura para disfrutar de todas sus ventajas.

Consulte en nuestro sitio web:



Obtener consejos, folletos, soluciones a problemas e información de servicio:
www.aeg.com/webselfservice



Registrar su producto para recibir un mejor servicio:
www.registreaeg.com



Adquirir accesorios, artículos de consumo y recambios originales para su aparato:
www.aeg.com/shop

ATENCIÓN Y SERVICIO AL CLIENTE

Le recomendamos que utilice recambios originales.

Al contactar con nuestro centro autorizado de servicio técnico, cerciőrese de tener la siguiente información a mano: Modelo, PNC, Número de serie. La información se puede encontrar en la placa de características.

 Advertencia / Precaución-Información sobre seguridad

 Información general y consejos

 Información sobre el medio ambiente

Salvo modificaciones.

1. INFORMACIÓN SOBRE SEGURIDAD

Antes de instalar y utilizar el aparato, lea atentamente las instrucciones facilitadas. El fabricante no se hace responsable de lesiones o daños producidos como resultado de una instalación o un uso incorrectos. Conserve siempre estas instrucciones en lugar seguro y accesible para futuras consultas.

1.1 Seguridad de niños y personas vulnerables

- Este aparato puede ser utilizado por niños de 8 años en adelante y personas cuyas capacidades físicas, sensoriales o mentales estén disminuidas o que carezcan de la experiencia y conocimientos suficientes para manejarlo, siempre que cuenten con las instrucciones o la supervisión sobre el uso del

electrodoméstico de forma segura y comprendan los riesgos.

- Es necesario mantener alejados del aparato a los niños entre 3 y 8 años, así como a las personas con minusvalías importantes y complejas, salvo que estén bajo supervisión continua.
- Es necesario mantener alejados del aparato a los niños de menos de 3 años salvo que estén bajo supervisión continua.
- No deje que los niños jueguen con el aparato.
- Mantenga todo el material de embalaje fuera del alcance de los niños y deséchelo de forma adecuada.
- Mantenga los detergentes fuera del alcance de los niños.
- Mantenga a los niños y mascotas alejados del aparato cuando la puerta se encuentre abierta.
- Si este aparato tiene un bloqueo de seguridad para niños, debe activarlo.
- La limpieza y mantenimiento de usuario del aparato no podrán ser realizados por niños sin supervisión.

1.2 Seguridad general

- No cambie las especificaciones de este aparato.
- Este aparato está concebido para utilizarse en aplicaciones domésticas y similares, tales como:
 - áreas de cocina para el personal en tiendas, oficinas y otros entornos de trabajo;
 - por clientes en hoteles, moteles, pensiones y otros entornos de tipo residencial;
 - áreas de uso común en bloques de pisos o lavanderías.
- No supere la carga máxima de 9 kg (consulte el capítulo "Tabla de programas").
- La presión de trabajo del agua en el punto de entrada situado en la conexión de la toma debe oscilar entre 0,5 bares (0,05 MPa) y 8 bares (0,8 MPa).

- Vigile que ninguna alfombra, estera ni cualquier otra cobertura del suelo obstruya las aberturas de ventilación de la base.
- El aparato debe conectarse a la toma de agua utilizando los nuevos juegos de tubos suministrados, o cualquier otro juego nuevo suministrado por el servicio técnico autorizado.
- No se deben reutilizar los juegos de tubos antiguos.
- Si el cable de alimentación eléctrica sufre algún daño, el fabricante, su servicio técnico autorizado o un profesional cualificado tendrán que cambiarlo para evitar riesgos eléctricos.
- Antes de proceder con cualquier operación de mantenimiento, apague el aparato y desconecte el enchufe de la red.
- No utilice pulverizadores de agua a alta presión ni vapor para limpiar el aparato.
- Limpie el aparato con un paño húmedo. Utilice solo detergentes neutros. No utilice productos abrasivos, estropajos duros, disolventes ni objetos metálicos.

2. INSTRUCCIONES DE SEGURIDAD

2.1 Instalación



La instalación debe realizarse conforme a las normas vigentes.

- Retire todo el embalaje y los pasadores de transporte, incluido el rodamiento de goma con separador de plástico.
- Guarde los pasadores de transporte en lugar seguro. Si necesita desplazar el aparato en el futuro, debe recolocarlos para bloquear el tambor y evitar daños internos.
- Tenga cuidado al mover el aparato, porque es pesado. Utilice siempre guantes de protección y calzado cerrado.
- Siga las instrucciones de instalación suministradas con el aparato.
- No instale ni utilice un aparato dañado.
- No instale ni utilice el aparato si la temperatura puede ser inferior a 0°C o si está expuesto a la intemperie.
- El área del suelo donde se instala el aparato debe ser plana, estable, resistente al calor y limpia.
- Compruebe que el aire circula libremente entre el aparato y el suelo.
- Cuando el aparato esté colocado en su posición permanente, compruebe si está correctamente nivelado con ayuda de un nivel de burbuja. De no estarlo, ajuste las patas hasta que lo esté.
- No instale el aparato directamente sobre el desagüe del suelo.
- No pulverice agua sobre el aparato ni lo someta a una humedad excesiva.
- No coloque el aparato donde la puerta no se pueda abrir completamente.
- No coloque ningún recipiente cerrado bajo el aparato para recoger

el agua de posibles fugas. Póngase en contacto con el servicio técnico autorizado para asegurarse de los accesorios que puede utilizar.

2.2 Conexión eléctrica



ADVERTENCIA!

Riesgo de incendios y descargas eléctricas.

- El aparato debe conectarse a tierra.
- Utilice siempre una toma con aislamiento de conexión a tierra correctamente instalada.
- Asegúrese de que los parámetros de la placa de características son compatibles con los valores eléctricos del suministro eléctrico.
- No utilice adaptadores de enchufes múltiples ni cables prolongadores.
- Asegúrese de no provocar daños en el enchufe ni en el cable de red. Si es necesario cambiar el cable de alimentación del aparato, debe hacerlo el centro de servicio técnico autorizado.
- Conecte el enchufe a la toma de corriente únicamente cuando haya terminado la instalación. Asegúrese de tener acceso al enchufe del suministro de red una vez finalizada la instalación.
- No toque el cable de red ni el enchufe con las manos mojadas.
- No desconecte el aparato tirando del cable de conexión a la red. Tire siempre del enchufe.

2.3 Conexión de agua

- No provoque daños en los tubos de agua.
- Antes de conectar a nuevas tuberías o tuberías que no se hayan usado durante mucho tiempo, o donde se hayan realizado trabajos o se hayan conectado dispositivos nuevos (contadores de agua, por ejemplo), deje correr el agua hasta que esté limpia.
- Asegúrese de que no haya fugas de agua visibles durante y después del primer uso del aparato.
- No utilice ningún tubo de extensión si la manguera de entrada es demasiado corta. Póngase en

contacto con el servicio técnico autorizado para cambiar los tubos de entrada.

- Al desembalar el aparato, es posible ver agua que cae de la manguera de desagüe. Esto se debe a la prueba con agua del aparato en la fábrica.
- Puede extender el tubo de desagüe hasta un máximo de 400 cm. Póngase en contacto con el servicio técnico autorizado para el otro tubo de desagüe y la extensión.
- Asegúrese de tener acceso al grifo una vez finalizada la instalación.

2.4 Uso del aparato



ADVERTENCIA!

Podrían producirse lesiones, descargas eléctricas, incendios, quemaduras o daños en el aparato.

- Siga las instrucciones de seguridad del envase de detergente.
- No coloque productos inflamables ni objetos mojados con productos inflamables dentro, cerca o encima del aparato.
- No lave tejidos con mucha suciedad de aceite, grasa u otras sustancias grasientas. Puede dañar las piezas de goma de la lavadora. Realice un prelavado a mano de estos tejidos antes de cargarlos en la lavadora.
- No toque el cristal de la puerta mientras esté en marcha un programa. El cristal puede estar caliente.
- Asegúrese de sacar todos los objetos metálicos de la colada.

2.5 Asistencia

- Para reparar el aparato, póngase en contacto con el centro de servicio autorizado.
- Utilice solamente piezas de recambio originales.

2.6 Eliminación



ADVERTENCIA!

Existe riesgo de lesiones o asfixia.

- Desconecte el aparato de la red eléctrica y del suministro de agua.
- Corte el cable eléctrico cerca del aparato y deséchelo.
- Retire el pestillo de la puerta para evitar que los niños o las mascotas queden atrapados en el tambor.

- Deseche el aparato de acuerdo con los requisitos de la normativa local con respecto residuos de aparatos eléctricos y electrónicos (WEEE/RAEE).

3. INSTALACIÓN

ADVERTENCIA!
 Consulte los capítulos sobre seguridad.

3.1 Desembalaje

ADVERTENCIA!
 Retire todo el embalaje y los pernos de transporte antes de instalar el aparato.

ADVERTENCIA!
 Utilice los guantes.

1. Retire la película externa. Si es necesario, utilice un cúter.

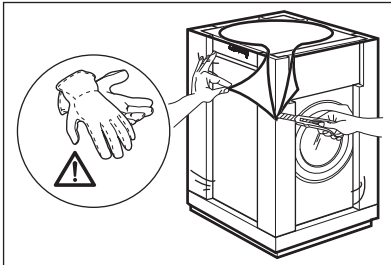

2. Retire la cubierta de cartón y los materiales del embalaje de poliestireno.

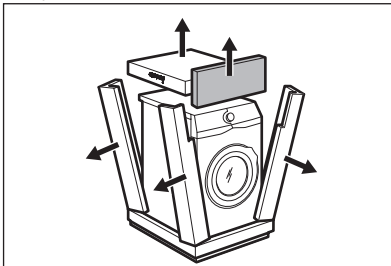

3. Retire la película interna.

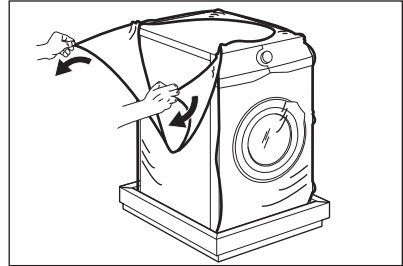

4. Abra la puerta y retire la pieza de poliestireno de la junta de la puerta y todos los elementos del tambor.

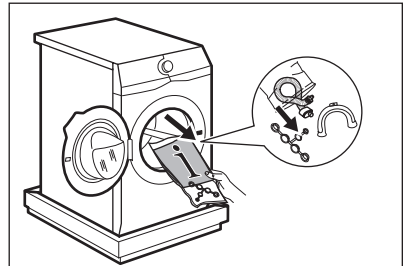

5. Baje con cuidado el aparato sobre el lado posterior.
6. Extienda el material de embalaje de poliestireno frontal en el suelo debajo del aparato.

i Tenga cuidado para no dañar las mangueras.

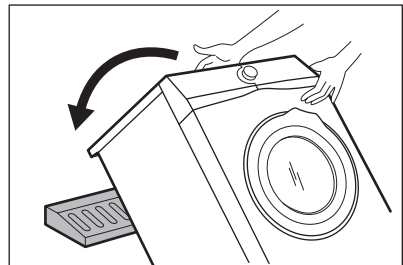

7. Retire la protección de poliestireno de la base.

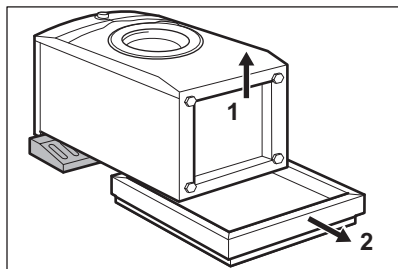

8. Levante el aparato hasta la posición vertical.

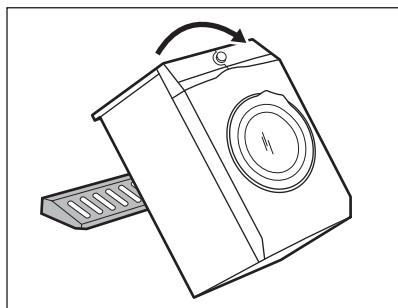

9. Retire el cable de alimentación y la manguera de desagüe de los soportes de la manguera.

- i** Es posible ver agua que cae de la manguera de desagüe. Esto se debe a la prueba con agua del aparato en la fábrica.

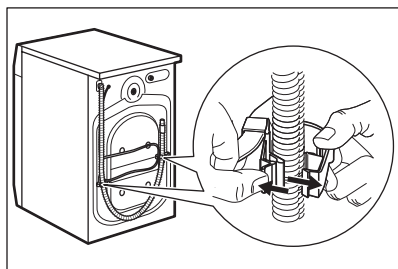

10. Suelte los tres pernos con la llave suministrada con el aparato.

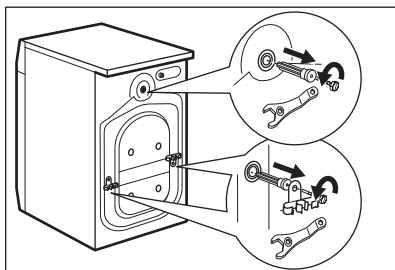

11. Extraiga los separadores de plástico.
12. Coloque los tapones de plástico que encontrará en la bolsa del manual del usuario en los orificios.

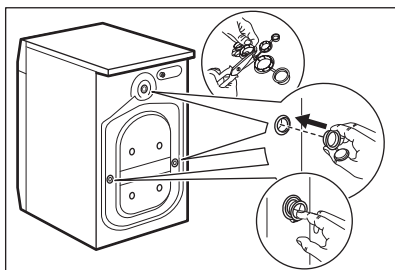

- i** Se recomienda guardar el embalaje y los pernos de transporte para cualquier movimiento del aparato.

3.2 Colocación y nivelado

1. Instale el aparato en el suelo sobre una superficie plana y rígida.

- i** Asegúrese de que las moquetas no impidan la circulación de aire por debajo del electrodoméstico. Cerciérese de que el aparato no entra en contacto con la pared u otros armarios de cocina.

2. Afloje o apriete las patas para ajustar el nivel.



ADVERTENCIA!

No coloque cartón, madera ni materiales equivalentes bajo las patas del aparato para ajustar el nivel.

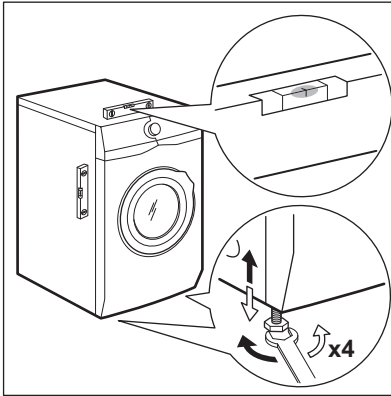

El aparato debe estar nivelado y estable.

- i** El ajuste correcto del nivel del aparato evita vibraciones, ruidos y el movimiento del aparato cuando está funcionando.
- i** Cuando la máquina se instala sobre un zócalo o si una lavasecadora se apila a la lavadora, utilice los accesorios indicados en el capítulo 'Accesorios'. Lea atentamente las instrucciones que se suministran con aparato y con el accesorio.

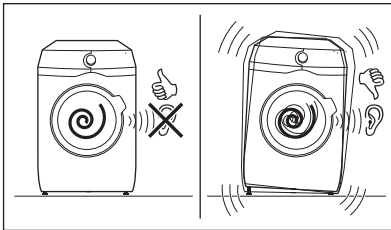

3.3 El tubo de entrada

1. Conecte la manguera de entrada de agua a la parte posterior del aparato.
2. Colóquela hacia la izquierda o la derecha en función de la posición del grifo de agua.

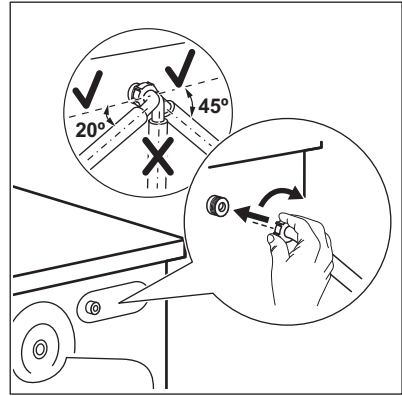

- i** Asegúrese de que la manguera de entrada no está en posición vertical.
3. Si fuera necesario, afloje la tuerca anular para ajustarla en la posición correcta.
 4. Conecte el tubo de entrada de agua fría a una toma de agua fría con rosca de 3/4".

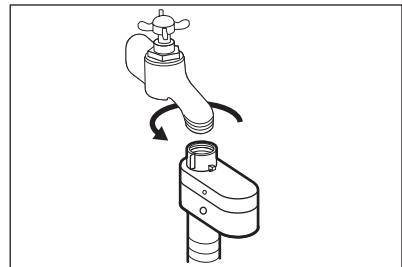

! PRECAUCIÓN!
Asegúrese de que no haya fugas de los acoplamientos.

- i** No utilice ningún tubo de extensión si el tubo de entrada es demasiado corto. Póngase en contacto con el servicio técnico para cambiar el tubo.

3.4 Dispositivo antifuga

El tubo de entrada tiene un dispositivo antifuga. Este dispositivo evita las fugas de agua del tubo por el desgaste normal.

El sector rojo de la ventana «A» muestra este fallo.

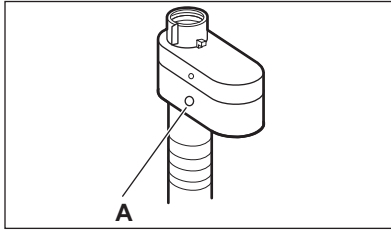

Si esto ocurre, cierre el grifo de agua y póngase en contacto con el servicio técnico para cambiar el tubo.

3.5 Desagüe

La manguera de desagüe debe colocarse a una altura mínima de 60 cm y máxima de 100 cm con respecto al piso.

- i** Puede extender la manguera de desagüe hasta un máximo de 400 cm. Póngase en contacto con el servicio técnico para la otra manguera de desagüe y la extensión.

Es posible conectar la manguera de desagüe de diferentes formas:

1. Haga una U con la manguera de desagüe y colóquela alrededor de la guía de plástico.

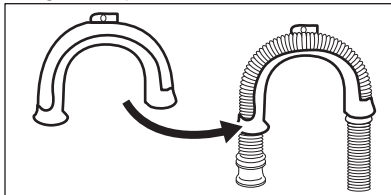

2. **En el borde de un fregadero** - Acople la guía al grifo de agua o a la pared.

- i** Asegúrese de que la guía de plástico no se mueva cuando el aparato desagua.

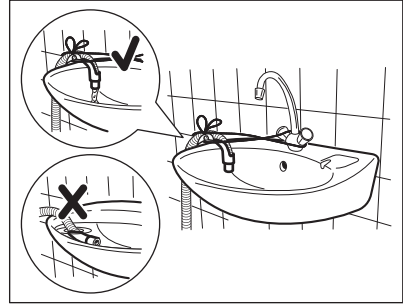

- i** Asegúrese de que el extremo de la manguera de desagüe no esté sumergido en el agua. Puede que vuelva agua sucia al aparato.

3. **A un tubo vertical con orificio de ventilación** - Introduzca directamente la manguera de desagüe en un tubo. Consulte la ilustración.

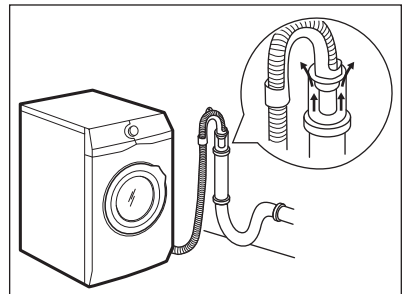

- i** El extremo de la manguera de desagüe siempre debe estar ventilado; es decir, el diámetro interno del tubo de desagüe (mín. 38 mm - mín. 1,5") debe ser mayor que el diámetro externo de la manguera de desagüe.

4. Si el extremo de la manguera de desagüe tiene este aspecto (véase el dibujo), podrá introducirlo directamente en el tubo vertical.

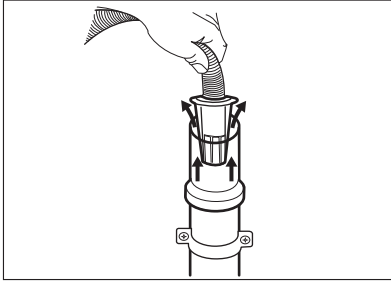

5. Sin la guía de plástico de la manguera, a un desagüe de fregadero - Coloque la manguera de desagüe en el sumidero y sujétela con una pinza. Consulte la ilustración.

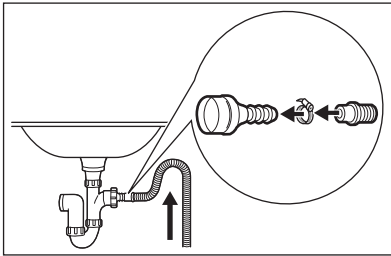

Asegúrese de que la manguera de desagüe realiza un bucle para evitar que las partículas entren en el aparato desde el fregadero.

6. Coloque **directamente la manguera en un tubo de desagüe empotrado en la pared** y apriete con una abrazadera.

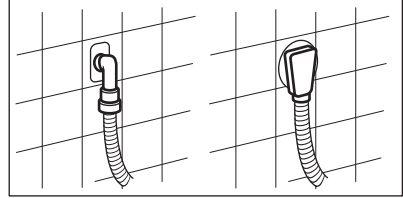

4. DESCRIPCIÓN DEL PRODUCTO

4.1 Características especiales

Esta moderna lavadora cumple todos los requisitos actuales para garantizar un lavado eficaz con bajo consumo de agua, energía y detergente, cuidando correctamente los tejidos.

- La **tecnología AutoDose** dosifica automáticamente la cantidad correcta de detergente en función de la carga; el cajón tiene dos depósitos integrados (detergente + suavizante) y dos compartimentos adicionales para la carga manual de detergente y aditivos. Proporciona la máxima flexibilidad de uso.
- La **Conexión Wi-Fi** y el **inicio remoto** permiten iniciar un ciclo, interactuar con la lavadora y comprobar el estado del ciclo de lavado en el mando a distancia.
- La tecnología **ProSense** detecta el tamaño de la colada y define la

duración del programa en 30 segundos. El programa de lavado se adapta a la carga de colada y el tipo de tejido sin consumir más tiempo, energía y agua de los necesarios.

- El vapor es una forma rápida y fácil de ventilar las prendas. Los programas de vapor suave eliminan los olores y reducen las arrugas de los tejidos secos para que necesiten poco planchado. La **opción Vapor Plus** acaba cada ciclo con un vapor suave que relaja las fibras y reduce las arrugas de los tejidos. ¡El planchado será más fácil!
- La **opción Lav.Intenso** trata previamente las manchas difíciles optimizando la eficacia del rendimiento de lavado.

4.2 Descripción general del aparato

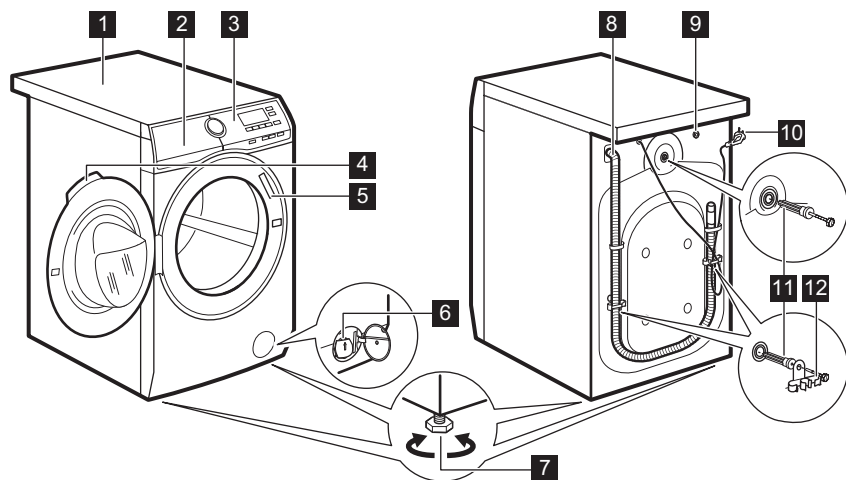





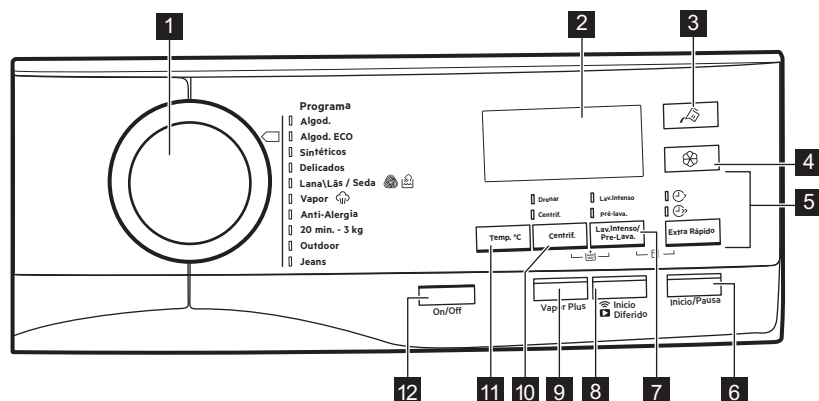

- | | |
|-------------------------------------------------------------------------------------|-----------------------------------------------|
| 1 Encimera | 7 Patas para la nivelación del aparato |
| 2 Dosificador de detergente con depósitos AutoDose y compartimentos manuales | 8 Tubo de desagüe |
| 3 Panel de control | 9 Conexión de la manguera de entrada |
| 4 Tirador de la puerta | 10 Cable de alimentación |
| 5 Placa de características | 11 Pasadores de transporte |
| 6 Filtro de la bomba de desagüe | 12 Soporte de la manguera |

5. PANEL DE MANDOS

5.1 Descripción del panel de mandos



 Las opciones no se pueden seleccionar en todos los programas de lavado. Compruebe la compatibilidad entre las opciones y los programas de lavado en "AutoDose y compatibilidad de las opciones con los programas", en el capítulo "Programas". Una opción puede excluir otra; en este caso, el aparato no permite ajustar las opciones incompatibles juntas.
Asegúrese de que la pantalla y los botones táctiles están siempre limpios y secos.

1	Selector de programas	Para seleccionar el programa de lavado que desee. Para más información, consulte el capítulo sobre programas.
2	Pantalla	Proporciona información sobre el programa de configuración. Para más información, consulte la sección sobre la pantalla.
3	 AutoDose Botón táctil de detergente líquido	Para activar y desactivar la carga automática de detergente. Para más información, consulte el capítulo "La tecnología AutoDose (Dosificación automática)".
4	 AutoDose Botón táctil de suavizante	Para activar y desactivar la carga automática del suavizante. Para más información, consulte el capítulo "La tecnología AutoDose (Dosificación automática)".
5	Extra Rápido botón táctil	<p>Con esta opción, puede disminuir la duración del programa:</p> <ul style="list-style-type: none"> •  Diario Si su ropa tiene una suciedad normal o ligera, se recomienda acortar el programa de lavado. Toque este botón una vez para reducir la duración. •  Súper Rápido En caso de una carga más pequeña, toque este botón dos veces para ajustar un programa rápido adicional. <p> Esta opción también se puede usar para acortar la duración del programa Vapor.</p>
6	Inicio/Pausa botón táctil	Toque este botón para empezar, realizar una pausa en el aparato o interrumpir un programa en curso.

Pulse repetidamente este botón para activar una o las dos opciones.

Se enciende el indicador correspondiente.

-  **Lav.Intenso**

Activando esta opción, el indicador  aparece cerca del símbolo de detergente, y el aparato dosificará automáticamente una cantidad extra de detergente cuando el depósito de detergente automático esté activado.

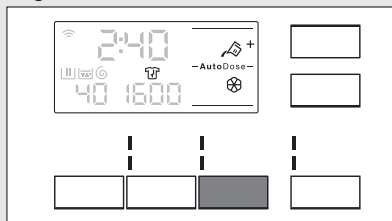

Si el depósito de detergente automático está desactivado, es posible utilizar esta opción como en una lavadora tradicional llenando detergente o aditivo en el compartimento manual.

7 Lav.Intenso/ Pré-lav. botón táctil

 Si pulsa el botón del depósito de detergente mientras la opción Lav.Intenso está activa, la función AutoDose se desactiva, pero Lav.Intenso sigue activado en modo manual.

-  **Pré-lav.**

Use esta opción para añadir una fase de prelavado a 30 °C antes de la de lavado.

Se recomienda usar esta opción para ropa muy sucia, especialmente si contiene arena, polvo, barro y otras partículas sólidas.

 Al seleccionar una fase de prelavado con AutoDose activado, el aparato dosificará automáticamente el detergente. Si AutoDose está desactivado, introduzca el detergente/aditivo en una bola dosificadora dentro del tambor.

 Las opciones pueden aumentar la duración del programa.



8

Botón táctil Inicio remoto/Inicio Diferido

Pulse repetidamente este botón para activar una o las dos opciones.

El indicador correspondiente aparece en la pantalla.

-  **Inicio remoto**

Seleccione esta opción para conectar el aparato con la App.

Toque este botón, la pantalla muestra el indicador **APP** parpadeando durante unos segundos.

Después de tocar el botón Inicio/Pausa, la pantalla muestra el indicador  y el Inicio remoto se confirma.



Si se toca el botón Inicio/Pausa después de que el botón indicador **APP** deje de parpadear, el inicio remoto no está activado, pero el programa ajustado se inicia.

-  **Inicio Diferido**

Con esta opción puede retrasar el inicio de un programa a una hora más adecuada.

Pulse el botón repetidamente para ajustar el inicio diferido que desee. El tiempo aumenta a intervalos de 30 minutos hasta 90' y desde 2 horas hasta 20 h.

Después de tocar el botón Inicio/Pausa, la pantalla muestra el indicador  y el inicio diferido seleccionado y el aparato empieza la cuenta atrás.

Esta opción añade una fase de vapor seguida de una breve fase antiarrugas al final del programa de lavado.

La fase de vapor reduce las arrugas de los tejidos y facilita el planchado.



El indicador  parpadea en la pantalla durante la fase de vapor.



Esta opción puede aumentar la duración del programa.

9

Vapor Plus botón táctil

Cuando el programa se detiene la pantalla muestra un cero , el indicador  permanece fijo y el indicador  empieza a parpadear. El tambor realiza movimientos suaves durante unos 30 minutos para conservar las ventajas del vapor. Al tocar cualquier botón, los movimientos antiarrugas se detienen y la puerta se desbloquea.



Una pequeña carga de colada ayuda a obtener mejores resultados.

10 Centrif. botón táctil

Cuando se ajusta un programa, el aparato selecciona automáticamente la velocidad de centrifugado máxima.

Toque este botón repetidamente para:

- **Reducir la velocidad de centrifugado.**



La pantalla muestra únicamente las velocidades de centrifugado disponibles para el programa seleccionado.

-  **Activar la función Agua en cuba.**

El agua del último aclarado no se descarga para que los tejidos no se arruguen. El programa de lavado termina con agua en el tambor y la fase de centrifugado final no se lleva a cabo.

La pantalla muestra el indicador . La puerta permanece cerrada. El tambor gira regularmente para reducir arrugas. Debe drenar el agua para desbloquear la puerta.

Toque el botón Inicio/Pausa: el aparato realiza la fase de centrifugado y desagua.

-  **Activar la opción Extra Silencio.**

Todas las fases de centrifugado (centrifugado intermedio y final) se eliminan y el programa termina con agua en el tambor. Esto ayuda a reducir las arrugas.

Como el programa es muy silencioso, es adecuado para su uso por la noche cuando hay tarifas de electricidad más económicas disponibles. En algunos programas, los aclarados se realizan con más agua.

La pantalla muestra el indicador . La puerta permanece cerrada. El tambor gira regularmente para reducir arrugas. Debe drenar el agua para desbloquear la puerta.

Toque el botón Inicio/Pausa : el aparato solo realiza la fase de desagüe.



El aparato vacía el agua automáticamente después de aproximadamente 18 horas.

Por medio del botón táctil Centrif., también se puede ajustar:

- Drenar

Ajuste la opción de solo descarga (omisión de las fases de lavado, aclarado y centrifugado):

El aparato realiza únicamente la fase de desagüe del programa de lavado seleccionado.

La pantalla muestra el indicador (frío), el indicador (sin centrifugado) y el indicador

- Centrif.

Ajuste la opción de solo centrifugado (omisión de las fases de lavado y aclarado):



Antes de ajustar esta opción, seleccione un programa de lavado adecuado para las prendas. El aparato realiza el ciclo de centrifugado apropiado para la ropa (por ejemplo, para prendas sintéticas, seleccione primero el programa de lavado Sintéticos y después la opción Centrif.).

El aparato realiza únicamente la fase de centrifugado del programa de lavado seleccionado.

La pantalla muestra el indicador (frío), el indicador de fase y la velocidad de centrifugado.

11 Temp. °C botón táctil

Cuando seleccione un programa de lavado, el aparato propondrá automáticamente una temperatura predeterminada.

Toque este botón varias veces hasta que aparezca la temperatura que desee en la pantalla.



Cuando la pantalla muestra los indicadores y , el aparato no calienta el agua.

12 On/Off pulsador











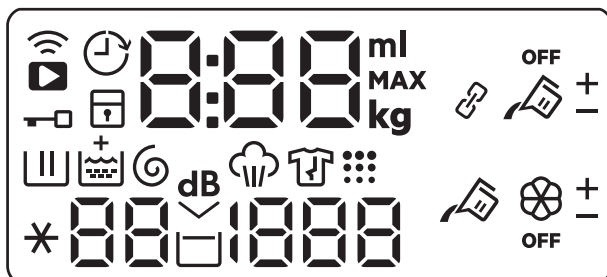









Como la función de espera apaga automáticamente el aparato para reducir el consumo de energía en algunos casos, es posible que deba encender de nuevo el aparato.









Para obtener más información, consulte el apartado "Opción de espera" en el capítulo "Uso diario".

 <p>Aclarado extra permanente</p>	<p>Con esta opción puede tener un enjuague adicional de forma permanente.</p> <p>Para activar/desactivar esta opción, toque los botones Centrif. y Lav.Intenso/Pré-Lava al mismo tiempo, el indicador correspondiente + se enciende/apaga sobre el símbolo de fase de aclarado.</p> <p>Esta opción añade dos aclarados.</p>
 <p>Bloqueo seguridad</p>	<p>Con esta opción puede evitar que los niños jueguen con el panel de control.</p> <p>Para activar/desactivar esta opción, toque los botones Lav.Intenso/Pré-Lava y Extra Rápido al mismo tiempo hasta que el indicador se ilumine/apague en la pantalla.</p> <p>Puede activar esta opción:</p> <ul style="list-style-type: none"> • Después de tocar el botón Inicio/Pausa : todos los botones y el selector de programas están desactivados (excepto el botón On/Off). • Antes de tocar el botón Inicio/Pausa : el aparato no se puede iniciar. <p>El aparato memoriza la selección de esta opción después de apagarlo.</p>
<p>Señales acústicas</p>	<p>Este aparato dispone de diferentes señales acústicas que funcionan cuando:</p> <ul style="list-style-type: none"> • Se activa el aparato (tono corto especial). • Se desactiva el aparato (tono corto especial). • Se pulsan los botones (sonido de clic). • Se hace una selección incorrecta (3 sonidos cortos). • El programa termina (secuencia de sonidos unos 2 minutos). • El aparato tiene una avería (secuencia de sonidos cortos unos 5 minutos). <p>Para desactivar/activar las señales acústicas cuando ha terminado el programa, toque los botones Lav.Intenso/Pré-Lava y Inicio/Diferido al mismo tiempo durante 6 segundos.</p> <p> Si se desactivan las señales acústicas, siguen funcionando cuando el aparato presenta una avería.</p>

5.2 Pantalla



	Indicador de conexión Wifi.
	Indicador de conexión remota.
	Indicador de inicio diferido.
	Indicador de bloqueo de la puerta.
	Indicador de bloqueo de seguridad para niños.
	<p>El indicador digital puede mostrar:</p> <ul style="list-style-type: none"> Indicador de carga máxima: p.ej. Algodón 9.0kg. El indicador kg parpadea durante la estimación de la carga de la colada. Consulte la sección "Detección de carga ProSense". Duración del programa p. ej. 2:40. Tiempo de retardo: p. ej. 30' o 2h. Final del ciclo: 0. Código de alarma: p.ej. E2 1. Indicador de cantidad de detergente líquido y suavizante: 88^{ml}. Consulte el capítulo "La tecnología AutoDose (Dosificación automática)".
	Indicador de la fase de lavado: parpadea durante la fase de prelavado y lavado.
	Indicador de la fase de aclarado: parpadea durante la fase de aclarado.
	El indicador + aparece cuando se activa la opción Aclarado Extra/Enxague extra.
	Indicador de la fase de centrifugado y desagüe. Parpadea durante la fase de centrifugado y desagüe.
	Indicador de fase de vapor.
	Indicador de fase antiarrugas.
	Indicador de limpieza del tambor. Esta es una recomendación para realizar la limpieza de la máquina.
	Indicador de temperatura. El indicador * aparece cuando se ajusta un lavado en frío.
	Indicador de velocidad de centrifugado.
	Indicador de agua en la cuba.
	Indicador de extra silencio.
	Indicador Pré-lav..



	Indicador Lav.Intenso.
	Indicador del depósito de detergente líquido AutoDose. Cuando se enciende, el aparato dosifica automáticamente el detergente.
+	Este indicador aparece al lado de  cuando se ajusta la opción Lav.Intenso.
	Indicador del depósito de suavizante AutoDose. Cuando se enciende, el aparato dosifica automáticamente el suavizante.
OFF	Indicador de estado AutoDose. Se ilumina cuando la función AutoDose para aditivos está desactivada.
Indicadores de opciones descargables solo a través de la App	
	Indicador de modo vinculado. Se ilumina cuando los dos depósitos de AutoDose se unen y se llenan con el mismo detergente. La función AutoDose para el suavizante está desactivada: el indicador  desaparece y la pantalla muestra dos indicadores de depósito de detergente líquido  .
+ -	Estos indicadores aparecerán junto a  y  al aumentar o disminuir la dosificación automática de detergente o suavizante.

6. ANTES DEL PRIMER USO



Durante la instalación o primer uso es posible que observe agua en el aparato. Es agua residual que quedó en el aparato después de la prueba de funcionamiento en fábrica para garantizar que sea entregado al cliente en perfectas condiciones de funcionamiento y no haya motivos de preocupación.

1. Asegúrese de que se han quitado todos los pasadores de transporte del aparato.
2. Asegúrese de que hay electricidad y de que el grifo de agua está abierto.

3. Asegúrese de llenar con detergente líquido  y suavizante  los depósitos marcados con AutoDose. Consulte la sección "Ajustes básicos de AutoDose" en el capítulo "La tecnología AutoDose".

4. Vierta 2 litros de agua dentro del tambor.

Esta acción activa el sistema de desagüe.

5. Ajuste e inicie un programa para algodón a la temperatura más alta sin colada en el tambor.

De esta forma se elimina toda la posible suciedad del tambor y de la cuba.

7. LA TECNOLOGÍA AUTODOSE (DOSIFICACIÓN AUTOMÁTICA)



Lea atentamente este capítulo.

7.1 Introducción

La dosificación correcta de detergente y suavizante cuida mejor la ropa y asegura un buen rendimiento de lavado.

Demasiado detergente daña la ropa y muy poco no garantiza un buen rendimiento de lavado.

Este aparato está equipado con un sistema de autodosificación capaz de proporcionar automáticamente la dosis correcta de detergente y suavizante para preservar la integridad de la tela y el brillo del color.

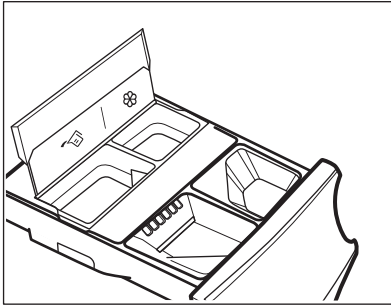

Depósito de detergente AutoDose.

Depósito de suavizante AutoDose.

El aparato viene preajustado de fábrica para adaptarse a los hábitos de la mayoría de los usuarios.

Una vez iniciado el programa, el aparato liberará automáticamente la cantidad adecuada de detergente y suavizante en función de la carga real de tejidos, si los indicadores y/o están activados en la pantalla.



En algunos programas, AutoDose está APAGADO (**OFF** está encendido y los indicadores y/o están apagados en la pantalla) porque hay prendas que requieren detergentes o tratamientos especiales. Cuando **OFF** está activado, vierta el detergente y otros tratamientos en el compartimento manual adecuado. Consulte "AutoDose y compatibilidad de las opciones con los programas" en el capítulo "Programas".



Encontrará más explicaciones sobre AutoDose y la activación de los ajustes avanzados descargando el APP.

7.2 Dosificador de detergente con depósitos AutoDose y compartimentos manuales



Quando utilice detergentes y otros tratamientos, cumpla siempre las instrucciones que se encuentran en el envase de los productos de detergente. En cualquier caso, recomendamos que no supere el nivel máximo indicado en cada compartimento (**MAX**).

Si los dos depósitos de AutoDose están activados en el programa ajustado, el detergente y el suavizante líquidos se cargan automáticamente.

Si uno o ambos depósitos de AutoDose están desactivados (OFF) en el programa ajustado, proceda a llenar manualmente el producto en el compartimento apropiado.

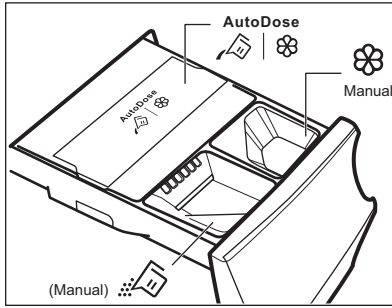

ADVERTENCIA!
No coloque detergente en polvo en el compartimento AutoDose.

- Depósitos AutoDose para **detergente líquido** y **suavizante** .
- Compartimento manual para la fase de lavado: **detergente líquido o en polvo**.

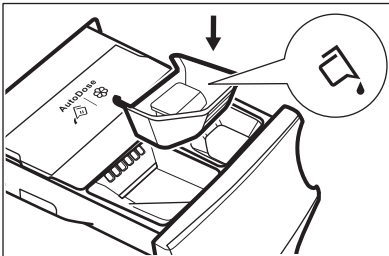

Cuando use detergente líquido, asegúrese de haber introducido el **depósito especial para detergente líquido**. Consulte el párrafo "Llenado manual de detergentes y aditivos" en este capítulo. El depósito de detergente líquido se suministra dentro del tambor.

- Manual Compartimento anual para aditivos **líquidos** (suavizante, acondicionador, almidón).

- **MAX** Nivel máximo para la cantidad de detergente/aditivos.

7.3 Ajustes básicos de AutoDose

Las dosis preestablecidas de fábrica para una carga grande son 90 ml para el depósito de detergente y 25 ml para el depósito de suavizante: la configuración óptima para cumplir con la mayoría de las condiciones de uso. Basándose en este ajuste, el aparato calculará la dosis exacta para cada lavado.

Sin embargo, bajo condiciones extremas (agua muy blanda o muy dura) y un tipo particular de detergente (como el súper compacto), recomendamos ajustar la dosis preestablecida siguiendo las indicaciones que aparecen en el envase del detergente y del suavizante: por ejemplo, al usar un detergente súper compacto, es posible que necesite reducir considerablemente la dosis preestablecida.

Si los resultados del lavado no son satisfactorios o hay demasiada espuma durante el lavado, es posible que tenga que cambiar el ajuste de fábrica. Lea en el párrafo 'Modo de configuración de AutoDose' cómo cambiar el ajuste básico, pero antes:

1. Identifique el nivel de dureza del agua.

Compruebe el nivel de dureza del agua en su área. Los niveles se indican generalmente como: blanda, media y dura.

Si es necesario, póngase en contacto con las autoridades correspondientes para conocer la dureza del agua de su zona.

2. Identifique la dosis de detergente personalizada.



Revise la etiqueta en el recipiente del detergente/suavizante que sugiere la cantidad a usar. Esta sugerencia se mide combinando tres factores diferentes:

- Nivel de dureza del agua;
- Nivel normal de suciedad;
- Capacidad nominal del aparato (por ejemplo, capacidad de carga

máxima 9 kg). Si la capacidad nominal en el contenedor del producto se refiere a dispositivos de menor capacidad, se debe aumentar la dosis personalizada.

7.4 Modo de configuración de AutoDose

i Acceda al modo de configuración de AutoDose antes de continuar con cualquier ajuste de programa. El modo de configuración puede cancelar los ajustes temporales.

1. Pulse el botón On/Off durante unos segundos para encender el aparato.
2. Espere unos 10 segundos durante la verificación interna del aparato.
3. Para acceder al modo de configuración, mantenga pulsados los botones Temp. °C y Centrif. simultáneamente unos segundos hasta que en la pantalla aparezca **SET** en el lado izquierdo y el depósito de detergente  y de suavizante  intermitentes en el lado derecho de la pantalla.

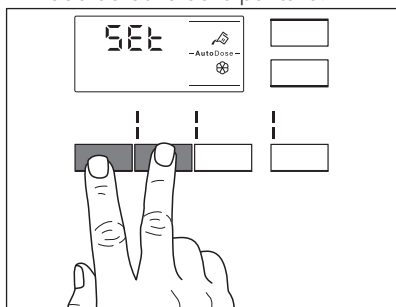

4. Toque los botones del depósito relacionados para activar y desactivar la función. La pantalla muestra OFF cuando un depósito está desactivado o muestra un indicador cuando está activado.

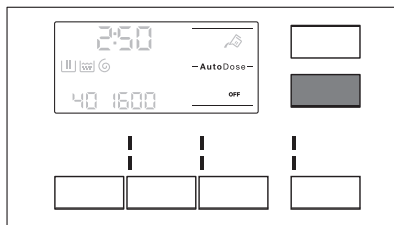

5. Para establecer la dosis básica, toque los botones del depósito hasta que aparezca la dosis predeterminada del producto de lavado y dos flechas en la parte inferior de la pantalla. Toque el botón Temp. °C repetidamente para ajustar la dosis hacia arriba y Centrif. para ajustarla hacia abajo. El paso mínimo es de 1 ml.

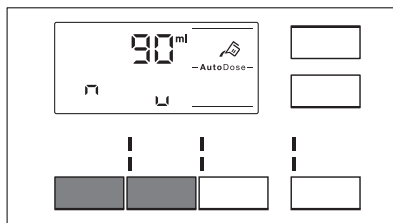

6. Después de unos 10 segundos, la pantalla vuelve a la pantalla de información del programa, o mantenga presionados los botones Temp. °C y Centrif. para salir inmediatamente.

7.5 Introducción del detergente y los aditivos en el sistema AutoDose

i Lea "Detergentes y otros tratamientos" en el capítulo "Consejos".

i Recomendamos que no supere el nivel máximo indicado (**MAX**).

1. Abra el dosificador de detergente.

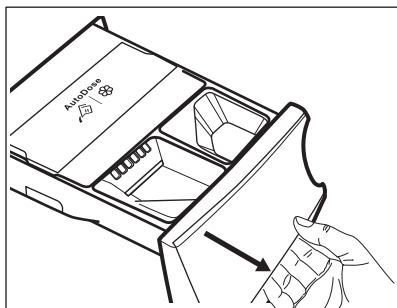

2. Levante la tapa de la cubierta AutoDose.

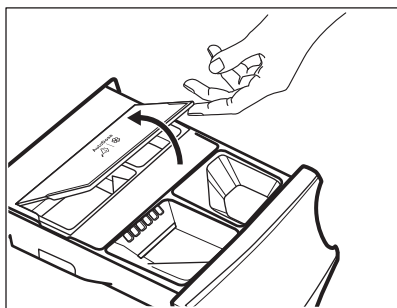

3. Vierta suavemente solo detergente líquido en el depósito de detergente de AutoDose . Llene hasta el nivel máximo indicado **MAX**.

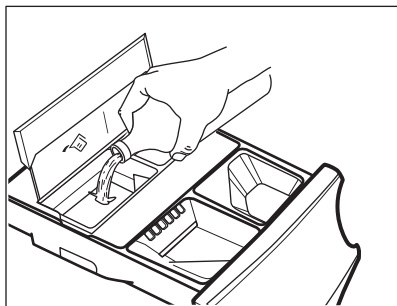

4. Vierta suavemente solo suavizante líquido en el depósito de suavizante de AutoDose . Llene hasta el nivel máximo indicado **MAX**.

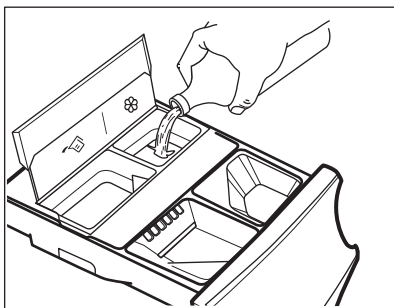

5. Baje la tapa de la cubierta AutoDose.

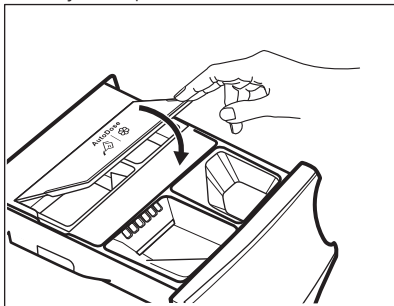

6. Cierre suavemente el dispensador de detergente, hasta que encaje.

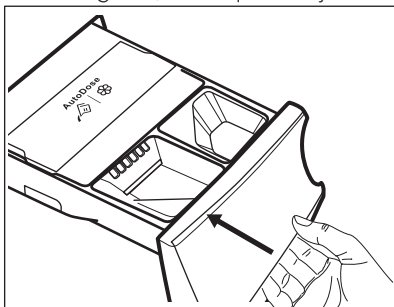

7.6 Indicación de nivel bajo de AutoDose



No rellene los depósitos de AutoDose a menos que los aparatos indiquen que uno o ambos depósitos están vacíos.

Cuando el depósito activado alcanza el nivel bajo de detergente, el indicador relacionado parpadea lenta y continuamente en la pantalla.

Dejará de parpadear cuando se rellene el compartimento.

Si el depósito no se rellena, una vez que el programa ha comenzado, el indicador dejará de parpadear y permanecerá encendido. Una vez finalizado el programa, comenzará a parpadear de nuevo.

A menos que AutoDose esté APAGADO, si un compartimento ha alcanzado un nivel bajo, la dosificación establecida para ese compartimento se mostrará en la pantalla de unos segundos cada vez que se abre el cajón, para recordar que es necesario rellenar.

Si en ambos depósitos el nivel de detergente es bajo, ambos indicadores parpadearán, pero solo se mostrará la dosis establecida para el detergente.



Si los depósitos se llenan antes de que se encienda el aparato por primera vez, el indicador AutoDose no parpadeará.



La recarga de los depósitos debe llevarse a cabo con el mismo detergente / suavizante usado antes, de lo contrario, limpie los depósitos antes de rellenar.

7.7 Cambio de AutoDose a dosificación manual

Es posible desactivar la función AutoDose para uno o ambos depósitos presionando el símbolo del botón correspondiente.

Ejemplo:

- Para desactivar el depósito de suavizante, pulse el botón  hasta que la pantalla muestre **OFF**.

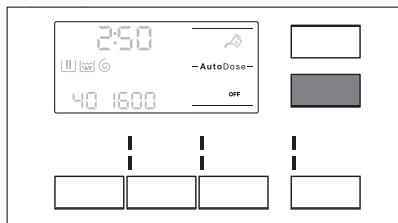

- Si necesita usar un detergente diferente al de los depósitos

AutoDose, puede desactivar el depósito de detergente pulsando el botón  hasta que en la pantalla muestre **OFF**.

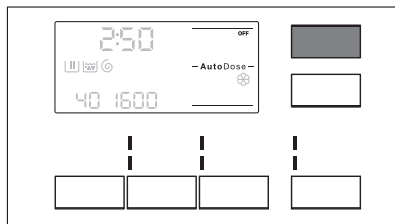

7.8 Desactivación de AutoDose

Si prefiere utilizar los compartimentos para el llenado manual como opción predeterminada, puede desactivar los depósitos AutoDose completamente. Una vez que haya accedido al modo de configuración de AutoDose pulsando los botones Temp. °C y Centrif.:

1. Toque el botón  o  hasta que la pantalla muestre **OFF**. AutoDose se excluye completamente para el depósito relacionado o ambos.

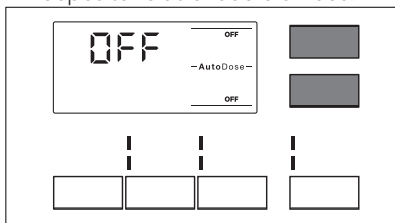

2. Después de unos 10 segundos, la pantalla vuelve a la pantalla de información del programa.

7.9 Introducción manual del detergente y los aditivos

Es posible que deba usar un detergente o suavizante de ropa diferente al que se usa en los depósitos de AutoDose. Primero, asegúrese de que los depósitos de AutoDose estén desactivados y luego vierta el detergente y/o demás tratamientos en los compartimentos manuales.

i No supere el nivel máximo indicado (**MAX**).

1. Abra el dosificador de detergente.

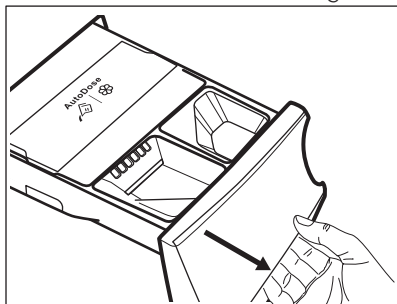

2. Coloque el detergente en polvo en el compartimento . Cuando utilice detergente líquido, consulte "Llenado manual del detergente líquido".

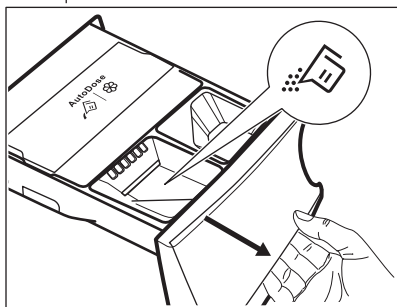

3. Si lo desea, vierta el suavizante en el compartimento  Manual.

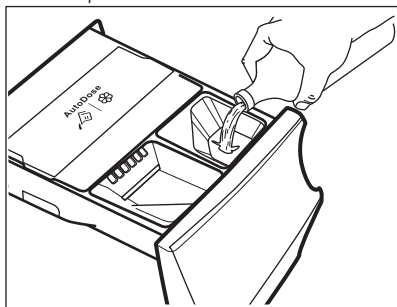

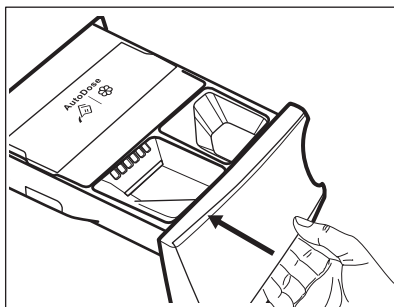

4. Cierre suavemente el dispensador de detergente, hasta que encaje.

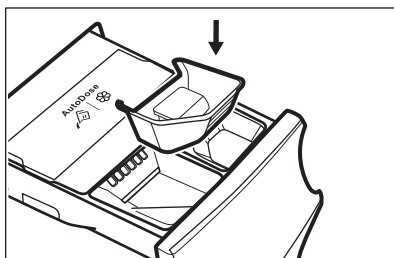

Llenado manual del detergente líquido

1. Introduzca el contenedor para detergente líquido.



2. Vierta el detergente líquido en el compartimento .

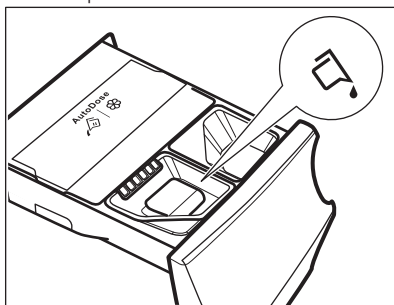

3. Cierre suavemente el dispensador de detergente, hasta que encaje.

i Si la máquina no se ha utilizado durante más de 4 semanas con los depósitos llenos, el detergente / suavizante puede volverse viscoso o seco. Es necesario limpiar el cajón como se indica en el capítulo "Mantenimiento y limpieza".

7.10 Indicador de cajón abierto

Durante la ejecución de un programa, el cajón de detergente debe estar siempre cerrado.

Un sensor en el cajón detecta si el cajón está abierto (o no cerrado correctamente) mientras el programa está en marcha. En tal caso, el aparato se detendrá inmediatamente.

Si pulsa el botón Inicio/Pausa , se genera un sonido de error y todo en la pantalla

se apagará excepto los indicadores AutoDose, que permanecen encendidos durante unos segundos. Entonces la pantalla vuelve al estado de pausa anterior.



Esto ocurrirá incluso si el usuario ha desactivado AutoDose.

Para reiniciar el programa, asegúrese de que el cajón esté correctamente cerrado y pulse el botón Inicio/Pausa .





8. PROGRAMAS

8.1 Tabla de programas



Programas de lavado

Programa	Descripción del programa
Programas de lavado	
Algod.	Algodón blanco y de color. Suciedad normal, intensa o ligera.
 Algod. ECO ¹⁾	Algodón blanco y de color. Suciedad normal, intensa o ligera.
Sintéticos	Prendas de tejidos sintéticos o mezclas. Suciedad normal.
Delicados	Tejidos delicados como acrílicos, viscosa y mixtos que requieren un lavado más suave. Suciedad normal.
 Lana\Lãs/Seda	Lana lavable a máquina, lana y otros tejidos para lavar a mano con símbolo «lavado a mano». ²⁾
Programa de vapor	

Programa	Descripción del programa
 Vapor	<p>Programa de vapor para prendas de algodón y sintéticas.</p> <p>El vapor se puede usar para las prendas secadas³⁾, lavadas o que se han puesto una vez. Este programa reduce las arrugas y los olores⁴⁾ y relaja las fibras. Una vez finalizado el programa, saque rápidamente las prendas del tambor. Después de un programa de vapor, el planchado es más fácil. No utilice ningún detergente. Si es necesario, elimine las manchas lavando la prenda o utilizando un producto para manchas localizadas. Los programas de vapor no llevan a cabo ningún ciclo higiénico. No utilice un programa de vapor con prendas de estos tipos:</p> <ul style="list-style-type: none"> • Prendas no aptas para secarse en secadora de tambor. • Artículos con la etiqueta "Limpieza en seco".
Programas de lavado	
Anti-Alergia	<p>Prendas de algodón blanco. Este programa elimina los microorganismos gracias a una fase de lavado con la temperatura mantenida por encima de 60 °C durante varios minutos. Esto ayuda a eliminar gérmenes, bacterias, microorganismos y partículas. Una fase de aclarado adicional garantiza la eliminación correcta de los restos de detergente y partículas de polen/ alergénicas. De esta manera, el lavado es más eficaz.</p>
20 min. - 3 kg	<p>Prendas de algodón y sintéticas poco sucias o que se han puesto una vez.</p>

Programa	Descripción del programa
 Outdoor	<p data-bbox="443 172 981 245"> No utilice suavizante y asegúrese de que no haya restos de suavizante en el dosificador de detergente.</p> <p data-bbox="437 268 1031 373">Prendas de exterior, técnicas, tejidos deportivos, chaquetas impermeables y transpirables, chaquetas con forro extraíble o aislamiento interno. La carga de colada recomendada es de 2.5 kg.</p> <p data-bbox="437 376 1031 481">Este programa también se puede usar como ciclo para renovar el repelente del agua y está específicamente adaptado para tratar prendas con revestimiento hidrofóbico. Para realizar este ciclo y renovar la impermeabilidad, siga estos pasos:</p> <ul data-bbox="437 485 1031 625" style="list-style-type: none"> <li data-bbox="437 485 1003 517">• Vierta el detergente de lavado en el compartimento . <li data-bbox="437 520 1031 596">• Vierta un restaurador de impermeabilidad especial para tejidos en el compartimento del suavizante  Manual . <li data-bbox="437 600 792 625">• Reduzca la carga de colada a 1 kg. <p data-bbox="443 641 975 769"> Para mejorar la acción de restauración de la impermeabilidad, seque la ropa en una secadora de tambor con el programa de secado Outdoor (si está disponible y si la etiqueta de la prenda admite secado en secadora).</p>
Jeans	<p data-bbox="437 804 1025 852">Prendas de tela vaquera y jerséis. También para prendas de colores oscuros.</p>

1) **Programas estándar para los valores de consumo de la Etiqueta energética.** Según la norma



1061/2010, los programas Algod. ECO  a 60 °C y el programa Algod. ECO  a 40 °C son respectivamente el «programa estándar de algodón a 60 °C» y el «programa estándar de algodón a 40 °C». Son los programas más eficientes en términos de consumo combinado de energía y agua para lavado de prendas de algodón con nivel de suciedad normal. El detergente en polvo y el suavizante de ropa deben llenarse en el compartimento manual apropiado. Asegúrese de que los depósitos de AutoDose estén deshabilitados.



La temperatura del agua durante la fase de lavado puede ser distinta de la temperatura declarada para el programa seleccionado.

- 2) Durante este ciclo, el tambor gira despacio para garantizar la suavidad del lavado.
- 3) Si ajusta un programa de vapor con la colada seca, al final del ciclo las prendas tienen un tacto húmedo. Tienda las prendas durante unos 10 minutos.
- 4) El programa de vapor no elimina el olor particularmente intenso.

Temperatura del programa, carga máxima y velocidad de centrifugado máxima

Programa	Temperatura predeterminada Rango de temperatura	Velocidad de centrifugado de referencia Rango de velocidades de centrifugado	Carga máxima
Programas de lavado			
Algod.	40 °C 95 °C - Frío	1400 rpm 1400 rpm - 400 rpm	9 kg
Algod. ECO	40 °C 60 °C - 40 °C	1400 rpm 1400 rpm - 400 rpm	9 kg
Sintéticos	40 °C 60 °C - Frío	1200 rpm 1200 rpm - 400 rpm	4 kg
Delicados	30 °C 40 °C - Frío	800 rpm 1200 rpm - 400 rpm	2 kg
 Lana\Lás/Seda	40 °C 40 °C - Frío	1200 rpm 1200 rpm - 400 rpm	1.5 kg
Programa de vapor			
 Vapor	-	-	1 kg
Programas de lavado			
Anti-Alergia	60 °C	1400 rpm 1400 rpm - 400 rpm	9 kg
20 min. - 3 kg	30 °C 40 °C - 30 °C	1200 rpm 1200 rpm - 400 rpm	3 kg
 Outdoor	30 °C 40 °C - Frío	1200 rpm 1200 rpm - 400 rpm	2.5 kg ¹⁾ 1 kg ²⁾
Jeans	40 °C 60 °C - Frío	1200 rpm 1200 rpm - 400 rpm	9 kg

1) Programa de lavado.

2) Programa de lavado y fase de impermeabilización.

8.2 AutoDose y compatibilidad de opciones con programas



Programas y ajustes adicionales están disponibles descargando el APP.

	Algod.	Algod. ECO	Sintéticos	Delicados	Lana\Lás/Seda	Vapor	Anti-Alergia	20 min. - 3 kg	Outdoor	Jeans
AutoDose										
 AutoDose Detergente	■	■	■	■			■	■	■	■
 AutoDose Suavizante	■	■	■	■	■		■	■		■
Otros										
Centrif.	■	■	■	■	■		■	■	■	■
 Enjuague sin centrifugado	■	■	■	■	■		■		■	■
 Extra Silencio	■		■	■						
 Lav.Intenso ¹⁾	■	■	■				■			■
 Pré-lav.	■	■	■				■			■
 Aclarado Extra/Enxague extra	■	■	■	■			■		■	■
Extra Rápido ²⁾	■	■	■	■		■				
Centrif.	■	■	■	■	■		■	■	■	■
Drenar	■	■	■	■	■		■	■	■	■

	Algod.	Algod. ECO	Sintéticos	Delicados	Lana\Läs/Seda	Vapor	Anti-Alergia	20 min. - 3 kg	Outdoor	Jeans
Inicio Diferido	■	■	■	■	■	■	■	■	■	■
Vapor Plus ³⁾	■	■	■				■			■

1) Esta opción no está disponible con temperaturas inferiores a 40 °C.

2) Si elige la duración más breve, recomendamos disminuir el volumen de la carga. Es posible cargar el electrodoméstico al máximo, pero los resultados pueden ser menos satisfactorios.

3) Esta opción no está disponible con temperaturas inferiores a 40 °C.

8.3 Woolmark Apparel Care - Azul



El ciclo de lavado de prendas de lana de esta lavadora ha sido aprobado por The Woolmark Company para el lavado de productos con la etiqueta de la prenda "lavado a mano" siempre que las prendas se laven de acuerdo con las instrucciones indicadas por el fabricante de esta lavadora. Siga la etiqueta de la prenda para el secado y demás instrucciones de la colada. M1230

El símbolo Woolmark es una marca de certificación en muchos países.

9. 📶 WI-FI - CONFIGURACIÓN DE CONECTIVIDAD

En este capítulo se describe cómo conectar el dispositivo inteligente a la red Wi-Fi y enlazarlo a dispositivos móviles.

Mediante esta funcionalidad poder recibir notificaciones, supervisar y controlar la lavadora desde dispositivos móviles.

Para conectar el aparato y disfrutar de todas las características y servicios necesita:

- Red inalámbrica doméstica con conexión a Internet activada.

- Dispositivo móvil conectado a la red inalámbrica.

Frecuencia	2.412 - 2.472 GHz para el mercado europeo
Protocolo	IEEE 802.11b/g/n de dos transmisiones
Potencia máx	< 20dBm



9.1 Instalación y configuración de "My AEG"

Al conectar la lavadora a la aplicación, sitúese cerca de ella con su dispositivo inteligente.

Asegúrese de que su dispositivo inteligente está conectado a la red inalámbrica.

1. Vaya a la tienda de Apps en su dispositivo inteligente.
2. Descargue e instale la App "My AEG".
3. Asegúrese de haber iniciado una conexión Wi-Fi en la lavadora. Si no es así, consulte el siguiente apartado 'Configuración de la conexión inalámbrica de la máquina'.
4. Inicie la aplicación. Seleccione el país y el idioma e inicie sesión con su correo electrónico y contraseña. Si no tiene cuenta, créela según las instrucciones de "My AEG".
5. Siga las instrucciones de la App para registrar y configurar la lavadora.

9.2 Configuración de la conexión inalámbrica de la lavadora

1. Mantenga pulsado el botón On/Off durante unos segundos para encender el aparato. Espere unos 10 segundos antes de proceder con la configuración inalámbrica.
2. Mantenga pulsando los botones  y  simultáneamente unos segundos hasta que suene un 'clic'. Suelte los botones. On aparece en la pantalla durante 5 segundos y el indicador  empieza a parpadear.

El módulo inalámbrico comienza a arrancar.



 Asegúrese de que su APP está lista para la conexión.

3. Después de unos 45 segundos, AP (Punto de acceso) aparece en la pantalla.







El punto de acceso estará abierto durante unos 3 minutos.

 Mientras el dispositivo esté activado, seguirá intentando conectarse con las credenciales guardadas hasta que se desactive la conexión Wi-Fi o hasta que se restablezcan las credenciales.

4. Configure la app "My AEG" en su dispositivo inteligente y siga las instrucciones para conectar el dispositivo a su red Wi-Fi.
5. Si la conectividad está configurada, cuando vuelve la pantalla de información del programa, el indicador  está en la pantalla.





 Cada vez que enciende el dispositivo, el dispositivo tarda 45 segundos en conectarse a la red automáticamente. Cuando el indicador  deja de parpadear, la conexión está lista.

Para desconectar la conexión inalámbrica, mantenga pulsados los botones  y  durante unos

segundos simultáneamente hasta la primera señal acústica: **OFF** aparece en la pantalla durante 5 segundos.

- i** Si apaga el dispositivo y lo vuelve a encender, la conexión inalámbrica se apaga automáticamente.

Para eliminar las credenciales inalámbricas, mantenga pulsados los botones  y  durante al menos 10 segundos hasta la segunda señal acústica: **---** aparece en la pantalla.

9.3 Inicio remoto

El inicio remoto le permite iniciar un ciclo en el mando a distancia.

- i** El mando a distancia se activa automáticamente al pulsar el botón Inicio/Pausa para iniciar el programa, pero también es posible iniciar un programa de lavado de forma remota.

Cuando la App está instalada y se ha efectuado la conexión inalámbrica, puede activar el inicio remoto:

1. Toque el botón Inicio remoto  y el indicador **APP** parpadea en la pantalla durante unos segundos.

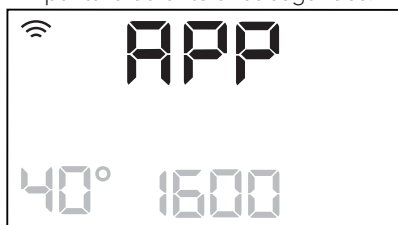



10. USO DIARIO



ADVERTENCIA!
Consulte los capítulos sobre seguridad.

2. Toque el botón Inicio/Pausa para activar el inicio remoto antes de que el indicador **APP** deje de parpadear.

Los indicadores  y  aparecen en la pantalla resumen de programas y la puerta se bloquea. Ahora es posible iniciar el programa de forma remota.

- i** Si se toca el botón Inicio/Pausa después de que el botón indicador **APP** deje de parpadear, el inicio remoto no está activado, pero el programa ajustado se inicia.

Para quitar el inicio remoto, pulse el botón Inicio remoto  y confirme pulsando el botón Inicio/Pausa .

9.4 Actualización inalámbrica

La app puede proponer una actualización para descargar nuevas funciones.

La actualización solo se acepta a través de app.

Si se está ejecutando un programa, la app notifica que la actualización comenzará al final del programa.

Durante la actualización, el aparato muestra **UPD** en la pantalla.

El aparato podrá volver a utilizarse al final de la actualización, sin que se notifique que la actualización se ha realizado correctamente.

Si se produce un error, el aparato muestra **ERR** en la pantalla: simplemente presione cualquier botón o gire el mando para volver al uso normal.

10.1 Puesta en marcha del aparato

1. Conecte el enchufe a la toma de corriente.
2. Abra la llave de paso.
3. Pulse el botón On/Off durante unos segundos para encender el aparato.

Se emite un breve sonido (si está activado). El selector de programas se ajusta automáticamente en el programa Algod..

La pantalla muestra la duración del programa, la carga máxima (durante unos segundos), la temperatura predeterminada, la velocidad predeterminada de centrifugado y los indicadores de las fases que forman el programa.

10.2 Cargar la colada

1. Abra la puerta del aparato.
2. Sacuda las prendas antes de colocarlas en el aparato.
3. Introduzca las prendas en el tambor, una por una.

Asegúrese de no colocar demasiada colada en el tambor.

4. Cierre bien la puerta.

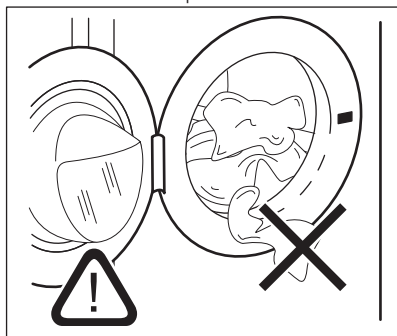

PRECAUCIÓN!

Asegúrese de que no quedan prendas enganchadas entre la puerta y el cierre. Podría provocar fugas de agua y dañar la colada.

10.3 Uso de detergentes y otros tratamientos

Si los dos depósitos de AutoDose están activados en el programa ajustado, el detergente y el suavizante se cargan automáticamente.

Si uno o ambos depósitos de AutoDose están desactivados (OFF) en el programa ajustado, proceda a llenar

manualmente el producto en el compartimento apropiado.

10.4 Configurar un programa



Si desea cambiar la dosis automática de detergente o suavizante de ropa, introduzca el modo de configuración AutoDose antes de proceder con cualquier ajuste de programa. El modo de configuración puede cancelar los ajustes temporales. Consulte la sección sobre el "Modo de configuración de AutoDose" en el capítulo "La tecnología AutoDose (Dosificación automática)".

1. Gire el indicador de programa para seleccionar el programa de lavado deseado. Se ilumina el indicador de programa correspondiente.

El indicador del botón Inicio/Pausa parpadea.

La pantalla muestra la duración indicativa del programa, la carga declarada máxima del programa ajustado (solo unos segundos), la temperatura predeterminada, la velocidad predeterminada de centrifugado y los indicadores de la fase de lavado (en su caso).

2. Para cambiar la temperatura o la velocidad de centrifugado, toque los botones correspondientes.
3. Si lo desea, puede ajustar una o varias opciones tocando los botones correspondientes. Los indicadores correspondientes se encienden en la pantalla y la información proporcionada cambia en consecuencia.



En caso de que una selección **no sea posible**, no se enciende ningún indicador y se emite una señal acústica.

10.5 Iniciar un programa



ADVERTENCIA!

Asegúrese de que el dosificador de detergente esté bien cerrado, de lo contrario no se iniciará el programa.

Toque el botón Inicio/Pausa para iniciar el programa.

El indicador relacionado deja de parpadear y permanece encendido.

En la pantalla, el indicador de la fase en curso comienza a parpadear.

El programa comienza, la puerta está cerrada. La pantalla muestra el indicador



La bomba de drenaje puede operar poco antes de que el aparato se llene de agua.

10.6 Inicio de un programa con el inicio diferido

1. Toque varias veces hasta que la pantalla muestre el retraso deseado.

Se enciende el indicador .

2. Toque el botón Inicio/Pausa.

El aparato empieza la cuenta atrás del inicio diferido.

El programa se pone en marcha cuando termina la cuenta atrás.



La estimación ProSense se inicia al final de la cuenta atrás.

Cancelación del inicio diferido una vez iniciada la cuenta atrás

Para cancelar el inicio diferido:

1. Toque el botón Inicio/Pausa para pausar el aparato. El indicador correspondiente parpadea.
2. Toque el botón Inicio Diferido varias veces hasta que la pantalla muestre .
3. Vuelva a tocar el botón Inicio/Pausa para iniciar el programa inmediatamente.

Cambio del inicio diferido una vez iniciada la cuenta atrás

Para cambiar el inicio diferido:

1. Toque el botón Inicio/Pausa para pausar el aparato. El indicador correspondiente parpadea.
2. Toque repetidamente el botón Inicio Diferido hasta que la pantalla muestre el tiempo diferido deseado.
3. Vuelva a tocar el botón Inicio/Pausa para comenzar la nueva cuenta atrás.

10.7 Detección de carga ProSense



La duración del programa en la pantalla se refiere a **una carga media/alta**.

Después de tocar el botón Inicio/Pausa, el indicador de carga máxima declarada

se apaga, el indicador  parpadea, ProSense inicia la detección de carga de la colada:

1. El aparato detecta la carga en los primeros 30 segundos: el indicador  se enciende y el indicador **kg** parpadea, el tambor gira brevemente.
2. El aparato ajusta automáticamente la duración del programa según la carga para conseguir resultados de lavado perfectos en el menor tiempo posible. La duración del programa puede aumentar o reducirse. Al final de la detección de carga, si la carga de lavado está por debajo del peso máximo declarado para el programa seleccionado, la pantalla muestra la duración del nuevo programa. Tras otros 30 segundos, empieza el llenado de agua.

Al final de la detección de carga, **en caso de sobrecarga del tambor**, el indicador **kg** se mantiene encendido y el indicador **MAX** parpadea en la pantalla.

En este caso, durante 30 segundos, es posible realizar una pausa en el aparato y quitar algunas prendas.

Una vez quitadas, toque el botón Inicio/Pausa para empezar el programa de

nuevo. La fase ProSense se puede repetir hasta tres veces (véase el punto 1).

¡Atención! Si la cantidad de colada no se reduce, el programa de lavado empieza de todas formas a pesar de la sobrecarga. En este caso, no es posible garantizar los mejores resultados de lavado.

i Unos 20 minutos después del inicio del programa, la duración del programa se puede ajustar de nuevo en función de la capacidad de absorción de agua de los tejidos.

i La detección ProSense se lleva a cabo únicamente con programas de lavado completos (sin seleccionar un salto de fase).

10.8 Indicadores de la fase de programa

Cuando empieza el programa, el indicador de la fase en curso parpadea y los demás indicadores de fase están fijos.

P. ej., la fase de lavado o prelavado están

en marcha: 

Cuando termina la fase, el indicador correspondiente deja de parpadear y permanece fijo. El indicador de la siguiente fase empieza a parpadear.

P. ej., la fase de aclarado está en marcha:



Si selecciona Vapor Plus los indicadores de la fase de vapor se encienden.

La fase de vapor está en marcha:



La fase antiarrugas está en marcha:



10.9 Interrupción de un programa y cambio de las opciones

Cuando el programa está en marcha, puede cambiar **solo algunas** opciones:

1. Toque el botón Inicio/Pausa . El indicador correspondiente parpadea.
2. Cambie las opciones. La información mostrada en la pantalla cambia en consecuencia.
3. Toque de nuevo el botón Inicio/Pausa .

El programa de lavado continúa.

10.10 Cancelación de un programa en curso

1. Pulse el botón On/Off para cancelar el programa y apagar el aparato.
2. Pulse el botón On/Off de nuevo para encender el aparato.

Ahora puede elegir un nuevo programa de lavado.

i Si la fase ProSense ya se ha realizado y se ha iniciado el llenado de agua, el nuevo programa empieza **sin repetir la fase ProSense**. El agua y el detergente no se drenan para evitar que se malgasten. La pantalla muestra la duración máxima del programa y la actualiza unos 20 minutos después del inicio del nuevo programa.

10.11 Apertura de la puerta - Adición de prendas

Mientras un programa o el inicio diferido están en marcha, la puerta del aparato está bloqueada.

i Si la temperatura y el nivel de agua del tambor son demasiado elevados y/o el tambor sigue girando, no se puede abrir la puerta.

1. Toque el botón Inicio/Pausa .

En la pantalla se apaga el indicador de bloqueo de la puerta correspondiente.

- Abra la puerta del aparato. Si es necesario, añada o retire las prendas.
- Cierre la puerta y toque el botón Inicio/Pausa .

El programa o el inicio diferido continúan.

- La puerta puede abrirse cuando ha terminado el programa, o ajustar el programa/la opción de centrifugado o descarga y después pulsar el botón Inicio/Pausa .

10.12 Fin del programa

Cuando haya finalizado el programa, el aparato se para automáticamente. Suenan las señales acústicas, si están activadas.

En la pantalla, todos los indicadores de la fase de lavado pasan a estar fijos y la zona de tiempo muestra .

El indicador del botón Inicio/Pausa se apaga.

La puerta se desbloquea y el indicador  se apaga.

- Pulse el botón On/Off para apagar el aparato.

Cinco minutos después de finalizar el programa, la función de ahorro de energía apaga automáticamente el aparato.













Cuando se vuelve a encender el aparato, la pantalla muestra el final del último programa seleccionado. Gire el selector de programas para ajustar un nuevo ciclo.

- Retire la colada del aparato.
- Asegúrese de que el tambor está totalmente vacío.
- Deje la puerta y el depósito de detergente ligeramente entreabiertos para evitar la formación de moho y olores desagradables.
- Cierre la llave de paso.

10.13 Desagüe del agua tras el final del ciclo

Si se ha seleccionado un programa u opción que no vacía el agua del último aclarado, el programa termina, pero:

- La pantalla muestra el indicador , el indicador de la opción  o  y el indicador de bloqueo de la puerta . Parpadea el indicador de la fase en curso .
- El tambor sigue girando a intervalos regulares para evitar arrugas en las prendas.
- La puerta permanece cerrada.
- Debe vaciar el agua para abrir la puerta:
 - Si fuera necesario, toque el botón Centrif. para reducir la velocidad de centrifugado sugerida por el aparato.
 - Toque el botón Inicio/Pausa :
 - Si ha ajustado , el aparato desagua y centrifuga.
 - Si ha ajustado , el aparato solo desagua.

El indicador de opción  o  se apaga, mientras que el indicador  parpadea y después se apaga.

- Cuando el programa termina y el indicador de bloqueo de la puerta  se apaga, puede abrir la puerta.
- Pulse el botón On/Off durante unos segundos para desactivar el aparato.



En cualquier caso, el aparato desagua automáticamente después de unas 18 horas.

10.14 Opción de espera

La función de espera apaga automáticamente el aparato para reducir el consumo de energía cuando:

- No se utiliza el aparato durante 5 minutos antes de tocar el botón Inicio/Pausa. Pulse el botón On/Off para encender el aparato de nuevo.
- Transcurridos 5 minutos desde el final del programa de lavado. Pulse el botón On/Off para encender el aparato de nuevo.

La pantalla muestra el final del último programa seleccionado.
Gire el selector de programas para ajustar un nuevo ciclo.



Si selecciona un programa o una opción que finaliza con agua en el tambor, la función de espera **no desactiva** el aparato para recordarle que debe drenar el agua.

11. CONSEJOS



ADVERTENCIA!

Consulte los capítulos sobre seguridad.

11.1 Introducir colada

- Divida la colada en: ropa blanca, ropa de color, ropa sintética, prendas delicadas y prendas de lana.
- Siga las instrucciones de lavado que se encuentran en las etiquetas de las prendas.
- No lave juntas las prendas blancas y de color.
- Algunas prendas de color pueden desteñir en el primer lavado. Se recomienda lavarlas por separado las primeras veces.
- De la vuelta a las prendas de varias capas, de lana y con motivos pintados.
- Pretratamiento de manchas difíciles.
- Lave con detergente especial las manchas difíciles.
- Tenga cuidado con las cortinas. Quite los ganchos y coloque las cortinas en una bolsa para lavadora o funda de almohada.
- No lave prendas sin dobladillos o desgarradas. Use una bolsa para lavadora para lavar las prendas pequeñas y delicadas (p. ej., sujetadores con aros, cinturones, medias, cordones, cintas, etc.).
- Una carga muy pequeña puede provocar problemas de desequilibrio en la fase de centrifugado y conllevar vibraciones excesivas. Si esto ocurre:
 - a. interrumpa el programa y abra la puerta (consulte el capítulo "Uso diario");

- b. redistribuya manualmente la carga para que las prendas estén espaciadas de manera uniforme por la cuba;
 - c. pulse el botón Inicio/Pausa. La fase de centrifugado continúa.
- Abotone las fundas de almohadas y cierre las cremalleras, los ganchos y los broches. Ate las correas, cordones, cordones, cintas y cualquier otro elemento suelto.
 - Vacíe los bolsillos y despliegue las prendas.

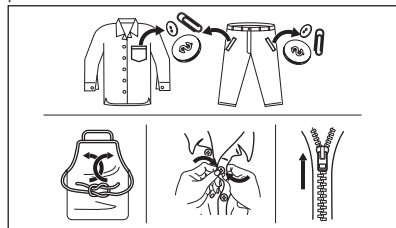

11.2 Manchas difíciles

Para algunas manchas, el agua y el detergente no son suficientes.

Se recomienda tratar previamente estas manchas antes de colocar las prendas en el aparato.

Existen quitamanchas especiales. Utilice el quitamanchas especial adecuado al tipo de mancha y tejido.

11.3 Detergentes y otros tratamientos

- Utilice solo detergentes y otros tratamientos especialmente fabricados para lavadoras:
 - detergente en polvo para todo tipo de prendas, salvo las delicadas. Son preferibles los detergentes en polvo con lejía

- para ropa blanca y programas de higiene
 - detergente líquido para todo tipo de tejidos o especial para lana, preferiblemente para programas de lavado a baja temperatura (60 °C máx.).
- No mezcle diferentes tipos de detergentes.
- Para respetar el medio ambiente, no ponga más detergente del recomendado.
- Siga las instrucciones que encontrará en el envase de los detergentes o de otros tratamientos sin superar el nivel máximo indicado (**MAX**).
- Use los detergentes recomendados para el tipo y color del tejido, la

temperatura del programa y el grado de suciedad.

11.4 Consejos ecológicos

- Ajuste un programa sin la fase de prelavado para lavar ropa con suciedad normal.
- Empiece siempre un programa de lavado con la carga de colada máxima permitida.
- Si trata previamente estas manchas, puede usar un quitamanchas cuando ajuste un programa a baja temperatura.
- Para utilizar la cantidad correcta de detergente, consulte las instrucciones del fabricante del detergente.

12. MANTENIMIENTO Y LIMPIEZA



ADVERTENCIA!

Consulte los capítulos sobre seguridad.

12.1 Limpieza del exterior

Limpie el aparato solo con agua templada y jabón suave. Seque completamente todas las superficies.



PRECAUCIÓN!

No utilice alcohol, disolventes ni otros productos químicos.



PRECAUCIÓN!

No limpie las superficies metálicas con detergentes a base de cloro.

12.2 Descalcificación



Si la dureza del agua de su zona es alta o moderada, se recomienda usar un descalcificador de agua para lavadoras.

Examine periódicamente el tambor para comprobar si hay cal.

Los detergentes normales ya contienen descalcificadores de agua, pero se recomienda ejecutar un ciclo con el

tambor vacío y usar un descalcificador ocasionalmente.



Siga siempre las instrucciones que encontrará en el envase del producto.

12.3 Lavado de mantenimiento

El uso repetido y prolongado de programas a baja temperatura y cortos puede provocar depósitos de detergente, restos de pelusa, acumulación de bacterias y formación de biopelículas en el interior del tambor y la cuba. Esto podría causar malos olores y formación de moho.

Para eliminar estos depósitos e higienizar la parte interior del aparato, realice un lavado de mantenimiento al menos una vez al mes:

1. Retire toda la ropa del tambor.
2. Desactive la función AutoDose para el detergente y el suavizante.
3. Añada manualmente una pequeña cantidad de detergente en polvo o un producto específico y realice un programa de algodón con la temperatura más alta.

12.4 Junta de estanqueidad de la puerta

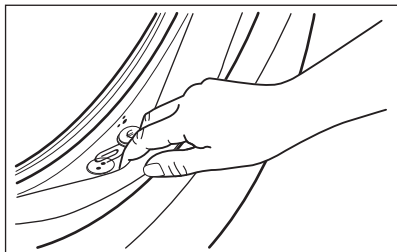

Examine periódicamente la junta y extraiga todos los objetos de la pieza interior.

12.5 Limpiar el tambor

Examine regularmente el tambor para evitar depósitos no deseados.

Los depósitos de óxido en el tambor pueden ocurrir debido a la oxidación del cuerpo extraño en el lavado o en el agua del grifo que contiene hierro.

Limpe el tambor con productos especiales para acero inoxidable.

- i** Siga siempre las instrucciones que encontrará en el envase del producto. No limpie el tambor con productos de descalcificación ácidos, no frote productos que contengan cloro o hierro o lana de acero.

Para una limpieza completa:

1. Retire toda la ropa del tambor.
2. Desactive la función AutoDose para el detergente y el suavizante.
3. Realice un programa Algod. con la temperatura más alta.
4. Agregue manualmente una pequeña cantidad de detergente en polvo o un producto específico en el tambor vacío para enjuagar los residuos que quedan.

- i** A veces, al final del ciclo en la pantalla puede aparecer el icono  es una recomendación para realizar la "limpieza del tambor". Una vez realizada la limpieza del tambor, desaparece el icono.

12.6 Limpieza del dosificador de detergente y el compartimento de AutoDose

- i** Antes de limpiar, asegúrese de que todos los compartimentos están vacíos.

Para evitar posibles depósitos de detergente seco, coágulos de suavizante, formación de moho en el dosificador de detergente y/o coágulos de aditivos líquidos en los depósitos AutoDose, **realice el siguiente procedimiento de limpieza de vez en cuando:**

- i** También se recomienda el procedimiento de limpieza cuando se cambia la marca o el tipo de detergente, suavizante de tejidos o aditivos dentro de los depósitos.

1. Abra el dosificador de detergente. Presione la pestaña como se indica en la imagen y saque el dosificador de detergente.

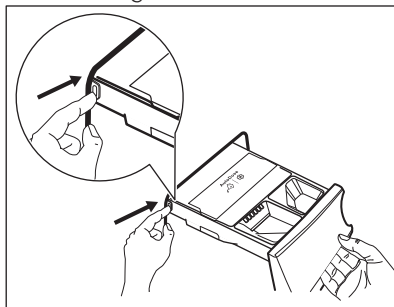

2. Retire la inserción para el suavizante y, si está introducido, el contenedor para detergente líquido.

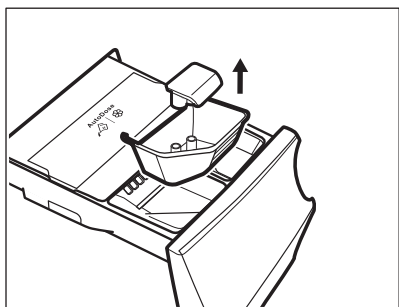
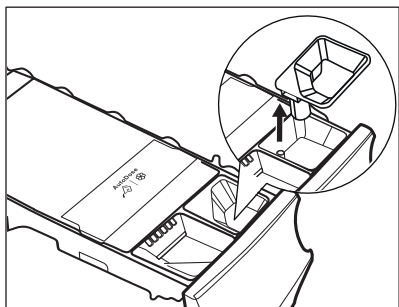

3. Abra los tapones de drenaje de cada depósito y vacíelos en un fregadero.

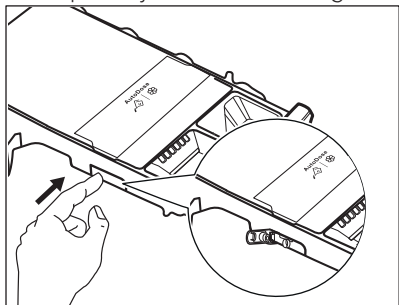

4. Presione el pestillo de la parte posterior como se indica en la imagen y levante la cubierta superior para quitarla.

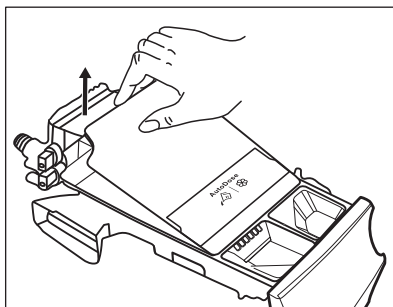
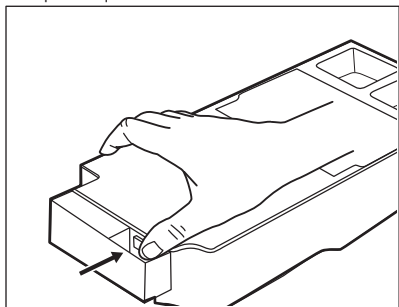

5. Lave el compartimento y todas las inserciones con agua corriente.

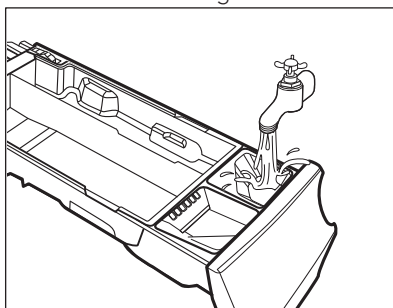

PRECAUCIÓN!
No utilice cepillos y esponjas afilados o metálicos.

6. Gire el dosificador hacia abajo y abra la cubierta inferior como se indica en la imagen.

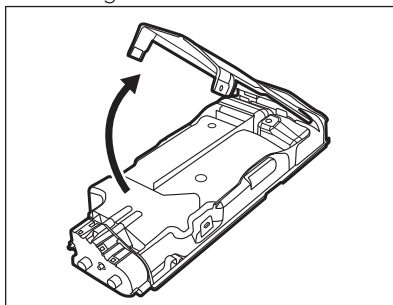

7. Asegúrese de eliminar todos los residuos de detergente del distribuidor. Use solamente paños suaves y húmedos.
8. Vuelva a colocar la cubierta inferior en su posición alineando sus orificios en los ganchos de los cajones como se indica en la figura. Cierre hasta oír el sonido "clic".

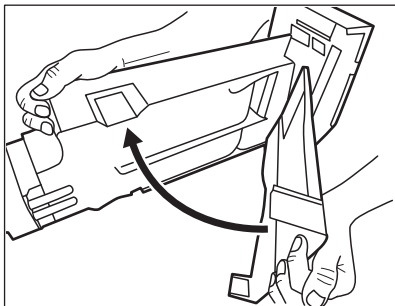

ADVERTENCIA!
No limpie con cepillos ni con herramientas afiladas ni metálicas, las bombas o sensores situados en la parte posterior del cajón del detergente. Si es necesario, use solamente paños suaves y húmedos.

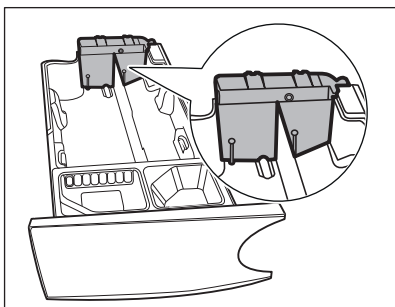

ADVERTENCIA!
 Si quedan algunos residuos en la parte trasera de los depósitos, remoje el cajón del detergente en agua tibia. No utilice herramientas para limpiarlo. Antes de remojarlo, retire el mango presionando el botón rojo y deslice el mango como se indica en la imagen.

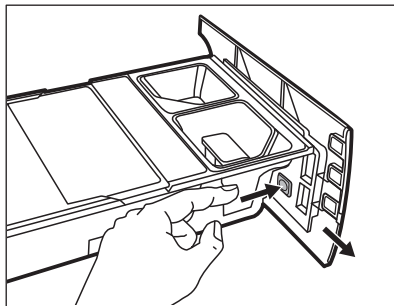

9. Asegúrese de eliminar todos los restos de detergente de la parte superior e inferior del hueco. Utilice un cepillo pequeño para limpiar el hueco.

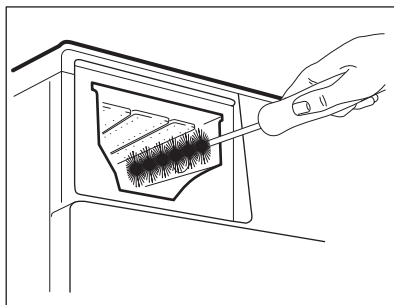

10. Vuelva a montar el cajón como se indica a continuación:
 - a. Coloque el mango si está desmontado.
 - b. Coloque la cubierta inferior y presione hasta que haga "clic".
 - c. Coloque la tapa superior en el compartimento de depósitos y presione y presionar hasta que haga "clic".
 - d. Reemplace los componentes en el compartimento manual.
11. Inserte el dosificador de detergente en los rieles guía y ciérrelo suavemente hasta que haga "clic". Ejecute el programa de aclarado sin colada en el tambor.

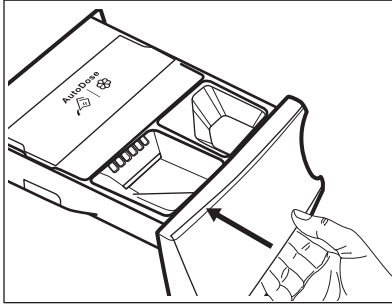

Para restaurar la funcionalidad, rellene los depósitos con detergente y suavizante. Si coloca un aditivo incorrecto en los depósitos, puede recuperarlo fácilmente usando el tapón de drenaje en ambos lados del cajón. Antes de abrir los tapones de drenaje, asegúrese de colocar debajo del cajón un recipiente o recipientes adecuados para recoger el líquido. Asegúrese de cerrar correctamente los tapones antes de volver a llenarlos.

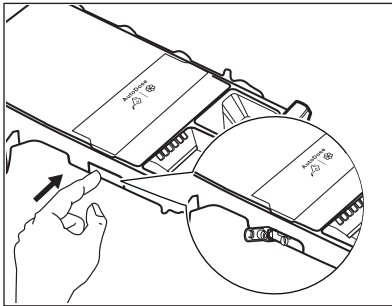

12.7 Limpieza de la bomba de desagüe



ADVERTENCIA!
Desenchufe el aparato de la toma de red.



Examine periódicamente el filtro de desagüe y asegúrese de que está limpio.

Limpie la bomba de desagüe si:

- El aparato no desagua.
- El tambor no gira.
- El aparato hace ruidos extraños debido al bloqueo de la bomba.
- La pantalla muestra el código de alarma **E2 1**.



ADVERTENCIA!

- No quite el filtro mientras el aparato esté en funcionamiento.
- No limpie la bomba si el agua del aparato está caliente. Espere a que se enfríe el agua.

Siga estos pasos para limpiar la bomba:

1. Abra la tapa de la bomba.

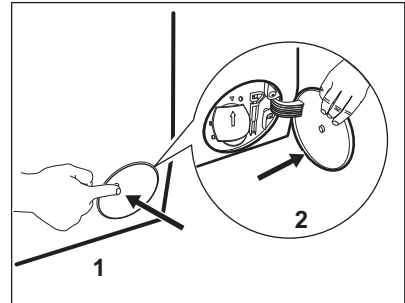

2. Coloque un recipiente debajo de la bomba de desagüe para recoger el agua que salga.
3. Abra la descarga hacia abajo. Tenga siempre a mano un trapo para secar el agua que se derrame al extraer el filtro.

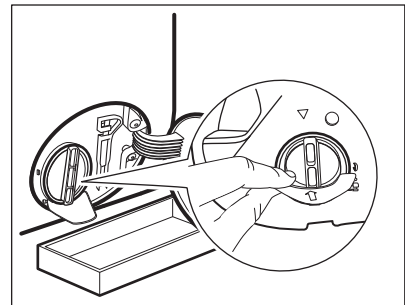

4. Gire el filtro 180 grados hacia la izquierda para abrirlo, sin retirarlo. Deje que salga el agua.

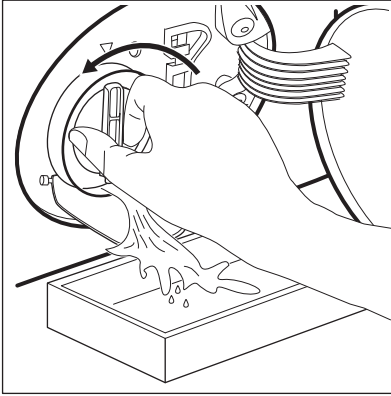

5. Cuando el recipiente esté lleno de agua, vuelva a girar el filtro y vacíe el contenedor.
6. Repita los pasos 4 y 5 hasta que deje de salir agua.
7. Gire el filtro hacia la izquierda y quítelo.

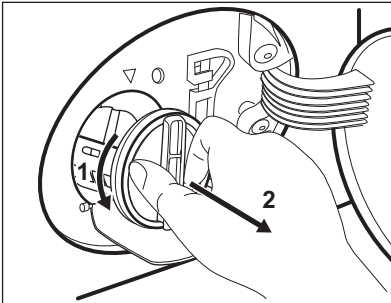

8. Si fuera necesario, retire las pelusas y objetos del hueco del filtro.
9. Asegúrese de que el rotor de la bomba gira. Si no es así, póngase en contacto con el servicio técnico autorizado.

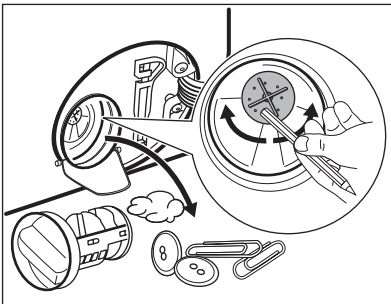

10. Limpie el filtro bajo el grifo de agua corriente.

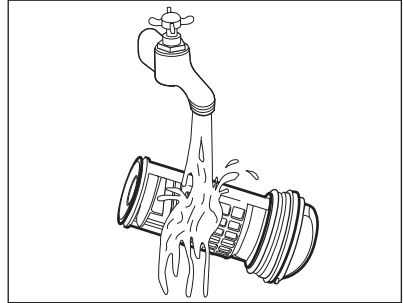

11. Vuelva a colocar el filtro en las guías especiales girándolo hacia la derecha. Asegúrese de que aprieta el filtro correctamente para evitar fugas.

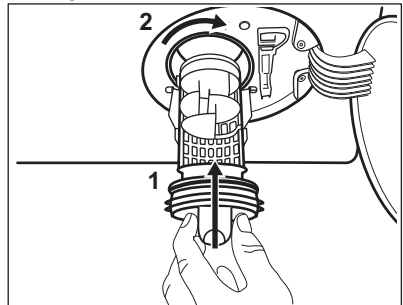

12. Cierre la tapa de la bomba.

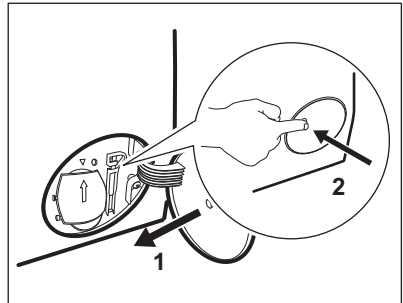

Cuando se desagua con el procedimiento de drenaje de emergencia, se debe activar de nuevo el sistema de desagüe:

- a. Vierta 2 litros de agua en el compartimento de lavado principal del dosificador de detergente.
- b. Inicie el programa para desaguar.

12.8 Limpieza del tubo de entrada y el filtro de la válvula

Se recomienda limpiar los filtros del tubo de entrada y la válvula ocasionalmente para eliminar depósitos acumulados con el tiempo:

1. Quite la manguera de entrada del grifo y limpie el filtro.

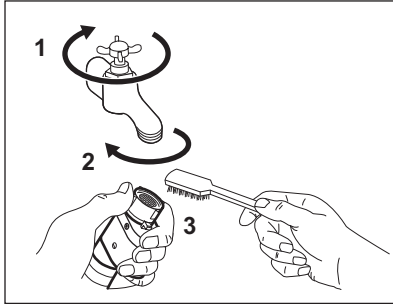

2. Retire la manguera de entrada del aparato aflojando la tuerca anular.

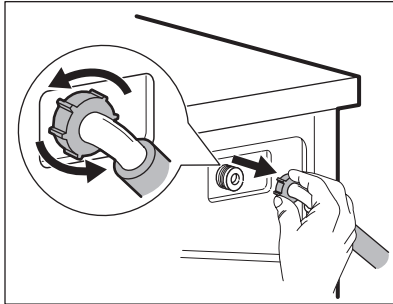

3. Limpie el filtro de la válvula situado en la parte posterior del aparato con un cepillo.

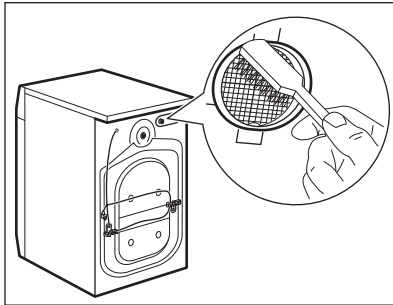

4. Cuando vuelva a conectar la manguera a la parte posterior del aparato, gírela a la derecha o a la izquierda (no en posición vertical) en

función de la posición del grifo de agua.

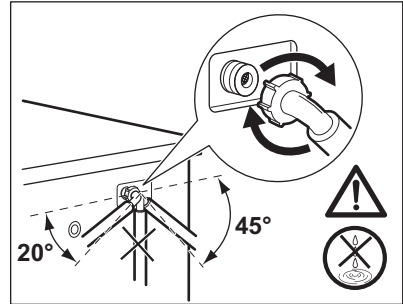

12.9 Desagüe de emergencia

Si el aparato no puede desaguar, realice el mismo procedimiento descrito en el apartado "Limpieza de la bomba de desagüe". Limpie la bomba si fuera necesario.

Cuando se desagua con el procedimiento de drenaje de emergencia, se debe activar de nuevo el sistema de desagüe:

1. Vierta 2 litros de agua en el compartimento de lavado principal del dosificador de detergente.
2. Inicie el programa para desaguar.

12.10 Medidas anticongelación

Si el aparato está instalado en una zona donde la temperatura puede llegar a ser alrededor de 0 °C o inferior, retire el agua restante del tubo de entrada y la bomba de desagüe.

1. Desenchufe el aparato de la toma de red.
2. Cierre la llave de paso.
3. Coloque los dos extremos del tubo de entrada en un recipiente y deje que salga el agua.
4. Vacíe la bomba de descarga. Consulte el procedimiento de desagüe de emergencia.
5. Cuando la bomba esté vacía, coloque de nuevo la manguera.

**ADVERTENCIA!**

Asegúrese de que la temperatura es superior a 0°C antes de usar de nuevo el aparato.

El fabricante no se hace responsable de los daños derivados de las bajas temperaturas.

13. SOLUCIÓN DE PROBLEMAS

**ADVERTENCIA!**

Consulte los capítulos sobre seguridad.

13.1 Introducción

El aparato no se pone en marcha ni se detiene durante el funcionamiento.

Primero, intente buscar una solución al problema (consulte la tabla). Si el problema continúa, póngase en contacto con el Centro de servicio técnico.

En caso de problemas, se activan las señales acústicas, la pantalla muestra un código de alarma y el botón Inicio/Pausa puede parpadear de forma continua:

- **E11** - El aparato no carga agua correctamente.
Vuelva a poner en marcha el aparato pulsando el botón Inicio/Pausa. Transcurridos 5 segundos se desbloquea la puerta.
- **E21** - El aparato no desagua.
- **E41** - La puerta del aparato está abierta o no está bien cerrada. Revise la puerta.



Si el aparato está sobrecargado, saque algunas prendas del tambor y/o mantenga presionada la puerta a la vez que toca el botón Inicio/Pausa hasta que el indicador  deje de parpadear (consulte la imagen siguiente).

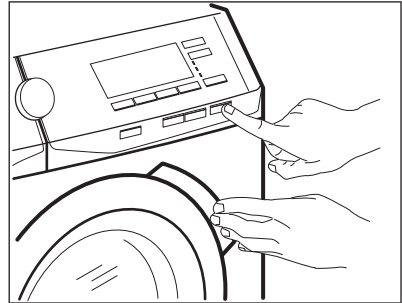

- **EH1** - Frecuencia de la fuente de alimentación fuera de rango.
- **EH2** - Tensión de alimentación demasiado alta
- **EH3** - Tensión de alimentación demasiado baja
- **E91** - Fallo interno. Apague la máquina y vuelva a ponerla en marcha. El programa no ha terminado correctamente o el aparato se ha apagado demasiado pronto. Si el código de alarma vuelve a aparecer, póngase en contacto con el Centro de servicio técnico y comuníquéselo.
- **EF3** - El dispositivo anti inundación se ha puesto en marcha. Desconecte el aparato y cierre el grifo. Póngase en contacto con el servicio técnico autorizado.

**ADVERTENCIA!**

Desenchufe el aparato antes de realizar cualquier comprobación.

13.2 Posibles fallos

Problema	Posible solución
El programa no se pone en marcha.	<ul style="list-style-type: none"> • Asegúrese de que el enchufe esté conectado a la toma de corriente. • Asegúrese de que la puerta del aparato esté cerrada. • Asegúrese de que no hay ningún fusible dañado en la caja de fusibles. • Asegúrese de que se ha tocado Inicio/Pausa . • Asegúrese de que el dosificador de detergente está bien cerrado. • Si se ha ajustado el inicio diferido, cancele el ajuste o espere hasta el final de la cuenta atrás. • Desactive la función de bloqueo de seguridad para niños si está activada.
El aparato no carga agua correctamente.	<ul style="list-style-type: none"> • Compruebe que el grifo esté abierto. • Asegúrese de que la presión del agua no sea demasiado baja. Solicite información a la compañía local de suministro de agua. • Compruebe que el grifo no esté obstruido. • Asegúrese de que la manguera de entrada no esté doblada, dañada ni retorcida. • Compruebe que la manguera de entrada de agua esté conectada correctamente. • Asegúrese de que el filtro de la manguera de entrada y el filtro de la válvula no estén obstruidos. Consulte "Mantenimiento y limpieza".
El aparato se llena de agua y desagua inmediatamente.	<ul style="list-style-type: none"> • Asegúrese de que el tubo de desagüe se encuentra en la posición correcta. Es posible que la manguera esté demasiado baja. Consulte "Instrucciones de instalación".
El aparato no desagua.	<ul style="list-style-type: none"> • Compruebe que el desagüe no esté obstruido. • Asegúrese de que el tubo de desagüe no esté doblado ni retorcido. • Compruebe que el filtro de desagüe no está obstruido. Limpie el filtro si fuera necesario. Consulte "Mantenimiento y limpieza". • Compruebe que la manguera de desagüe está conectada correctamente. • Ajuste el programa de descarga si selecciona un programa sin fase de descarga. • Ajuste el programa de descarga si selecciona una opción que termine con agua en la cuba.

Problema	Posible solución
<p>La fase de centrifugado no funciona o el ciclo de lavado dura más de lo normal.</p>	<ul style="list-style-type: none"> • Seleccione el programa de centrifugado. • Compruebe que el filtro de desagüe no está obstruido. Limpie el filtro si fuera necesario. Consulte "Mantenimiento y limpieza". • Ajuste manualmente las prendas en la cuba e inicie de nuevo la fase de centrifugado. Este problema puede deberse a problemas de equilibrio.
<p>Hay agua en el suelo.</p>	<ul style="list-style-type: none"> • Cerciórese de que los acoplamientos de los tubos de agua están bien apretados y de que no hay pérdidas de agua. • Compruebe que la manguera de entrada y el tubo de desagüe no están dañados. • Asegúrese de que usa el detergente adecuado y la cantidad correcta.
<p>No se puede abrir la puerta del aparato.</p>	<ul style="list-style-type: none"> • Asegúrese de que se ha seleccionado un programa de lavado que termine con agua en la cuba. • Asegúrese de que el programa de lavado ha terminado. • Ajuste el programa de centrifugado o descarga si hay agua en el tambor. • Asegúrese de que el aparato no recibe electricidad. • Este problema puede deberse a un fallo del aparato. Póngase en contacto con el servicio técnico autorizado. Si necesita abrir la puerta, lea atentamente "Apertura de emergencia de la puerta". • Asegúrese de que Inicio remoto no está activado. Desactívelo.
<p>La pantalla no muestra el indicador inalámbrico .</p>	<ul style="list-style-type: none"> • Verifique la señal inalámbrica. • Compruebe que la conexión inalámbrica está activada. • Compruebe su red doméstica y el router. • Reinicie el router. • Póngase en contacto con su proveedor de servicios inalámbricos si tiene más problemas con la red inalámbrica.
<p>La App no puede conectarse al aparato.</p>	<ul style="list-style-type: none"> • Verifique la señal inalámbrica. • Compruebe si su dispositivo inteligente está conectado a la red inalámbrica. • Compruebe su red doméstica y el router. • Reinicie el router. • Póngase en contacto con su proveedor de servicios inalámbricos si tiene problemas con la red inalámbrica. • El aparato, el dispositivo inteligente, o ambos deben volver a configurarse porque se ha instalado un router nuevo o se ha modificado la configuración del router.

Problema	Posible solución
Con frecuencia, la App no puede conectarse al aparato.	<ul style="list-style-type: none"> • Asegúrese de que la señal inalámbrica llega al aparato. Pruebe a acercar su router lo máximo posible al aparato o quizá deba comprar un repetidor inalámbrico. • Asegúrese de que el microondas no perturba la señal inalámbrica. Apague el microondas. Evite utilizar el microondas y el mando a distancia del horno a la vez.
El aparato produce un ruido extraño y vibra.	<ul style="list-style-type: none"> • Compruebe que el aparato está correctamente nivelado. Consulte "Instrucciones de instalación". • Asegúrese de que se ha quitado el material de embalaje y los pasadores de transporte. Consulte "Instrucciones de instalación". • Añada más colada en el tambor. Es posible que la carga sea demasiado pequeña.
La duración del programa aumenta o disminuye durante la ejecución del programa.	<ul style="list-style-type: none"> • La función ProSense puede ajustar la duración del programa en función del tipo y el tamaño de la colada. Consulte "Función de detección de carga ProSense" en el capítulo "Uso diario".
Los resultados del lavado no son satisfactorios.	<ul style="list-style-type: none"> • Aumente la cantidad de detergente o utilice otro diferente. • Use productos especiales para eliminar las manchas difíciles antes de lavar las prendas. • Asegúrese de ajustar la temperatura correcta. • Reduzca la carga. • Cuando utilice depósitos de AutoDose, asegúrese de que no estén vacíos. • Cuando utilice depósitos AutoDose, verifique la dosificación predeterminada de detergente/suavizante. Consulte la sección "Ajustes básicos de AutoDose" en el capítulo "La tecnología AutoDose".
Demasiada espuma en el tambor durante el ciclo de lavado.	<ul style="list-style-type: none"> • Reduzca la cantidad de detergente. • Cuando utilice depósitos AutoDose, verifique la dosificación predeterminada de detergente/suavizante. Consulte la sección "Ajustes básicos de AutoDose" en el capítulo "La tecnología AutoDose".
El nivel de detergente/suavizante no disminuye en los depósitos AutoDose después del lavado.	<ul style="list-style-type: none"> • Es normal. los depósitos son bastante grandes y el consumo de detergente puede no notarse.

Una vez finalizada la revisión, encienda el aparato. El programa continuará a partir del punto en que se haya interrumpido.

Si el problema se vuelve a producir, póngase en contacto con el Centro de servicio técnico.

Si la pantalla muestra otros códigos de alarma. Apague y encienda el aparato. Si el problema continúa, póngase en contacto con el Centro de servicio técnico.

13.3 Apertura de emergencia de la puerta

En caso de fallo de alimentación o funcionamiento, la puerta del aparato permanece cerrada. El programa de lavado continúa cuando se restablece la alimentación. Si la puerta permanece bloqueada en caso de fallo, es posible abrirla usando la función de desbloqueo de emergencia.

Antes de abrir la puerta:



PRECAUCIÓN!
¡Riesgo de quemaduras!
Asegúrese de que la temperatura del agua no sea demasiado alta y la colada no esté caliente. Si fuera necesario, espere hasta que se enfríen.



PRECAUCIÓN!
Existe riesgo de sufrir heridas. Asegúrese de que el tambor no esté girando. Si fuera necesario, espere hasta que el tambor deje de girar.



Asegúrese de que el nivel de agua dentro del tambor no sea demasiado alto. Si fuera necesario, proceda con un desagüe de emergencia (consulte "Desagüe de emergencia" en el capítulo "Mantenimiento y limpieza").

Para abrir la puerta, proceda de la siguiente manera:

1. Pulse el botón On/Off para apagar el aparato.
2. Desenchufe el aparato de la toma de red.
3. Abra la tapa abatible del filtro.
4. Tire del desbloqueo de emergencia hacia abajo una vez. Baje el desbloqueo una vez más, manténgalo en tensión y mientras tanto, abra la puerta del aparato.

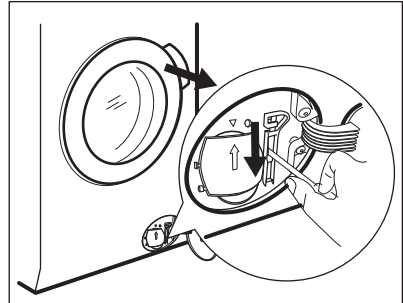

5. Saque la colada y cierre la puerta del aparato.
6. Cierre la tapa abatible del filtro.

14. VALORES DE CONSUMO



Los valores indicados se obtienen en condiciones de laboratorio con los estándares pertinentes. Los datos pueden cambiar por varios motivos: la cantidad y tipo de colada y la temperatura ambiente. La presión de agua, el voltaje de la red y la temperatura de entrada del agua también pueden afectar a la duración del programa de lavado.



Las especificaciones técnicas pueden variar sin previo aviso a fin de mejorar la calidad del producto.



Durante el programa de lavado, la tecnología ProSense puede variar la duración del lavado y los valores de consumo. Para obtener más información, consulte el apartado "Detección de carga ProSense" en el capítulo "Uso diario".

Programas	Carga (kg)	Consumo eléctrico (kWh)	Consumo de agua (litros)	Duración aproximada del programa (minutos)	Humedad restante (%) ¹⁾
Algod. 60°C	9	1.56	86	270	52
Algod. 40 °C	9	1.27	86	220	52
Sintéticos 40 °C	4	0.81	55	135	35
Delicados 40 °C	2	0.62	59	68	35
Lana\Lãs/Seda 30 °C	1.5	0.31	65	75	30
Programas de algodón estándar <input type="checkbox"/>					
Estándar 60°C algodón <input type="checkbox"/>	9	0.87	55	291	52
Estándar 60°C algodón <input type="checkbox"/>	4.5	0.53	40	259	52
Estándar 40°C algodón <input type="checkbox"/>	4.5	0.53	40	259	52

¹⁾ Al finalizar la fase de centrifugado.

Modo apagado (W)	0.30
Modo Encendido (W)	0.30
Consumo de energía apagado en red (W)	2.00
Tiempo hasta apagado en red (min)	15

La información indicada en la tabla anterior se ofrece en cumplimiento del Reglamento 1015/2010 de la Comisión de la UE que implementa la directiva 2009/125/EC y el Reglamento 1275/2008 de la Comisión de la UE.

15. DATOS TÉCNICOS

Dimensiones	Ancho / alto / fondo / fondo total	600 mm/ 850 mm/ 630 mm/ 660 mm
Conexión eléctrica	Voltaje	230 V
	Potencia total	2200 W
	Fusible	10 A
	Frecuencia	50 Hz

Nivel de protección contra la entrada de partículas sólidas y humedad asegurada por la cubierta protectora, excepto cuando el equipo de baja tensión no tiene protección contra la humedad		IPX4
Presión del suministro de agua	Mínima Máxima	0,5 bares (0,05 MPa) 8 bares (0,8 MPa)
Suministro de agua ¹⁾		Agua fría
Carga máxima	Algodón	9 kg
Clase de eficiencia energética		A+++
Velocidad Centrifuga	Velocidad máxima de centrifugado	1351 rpm

¹⁾ Conecte la manguera de entrada de agua a un grifo con rosca de 3/4" .

16. ACCESORIOS

16.1 Disponible en www.aeg.com/shop o en un distribuidor autorizado

i Solo los accesorios adecuados homologados por AEG garantizan las normas de seguridad del aparato. Si se utilizan piezas no homologadas, no se admitirá ninguna reclamación.

16.2 Kit de la placa de fijación

Si instala el aparato en un zócalo, asegúrelo con las placas de fijación.

Lea atentamente las instrucciones que se suministran con el accesorio.

16.3 Kit de torre

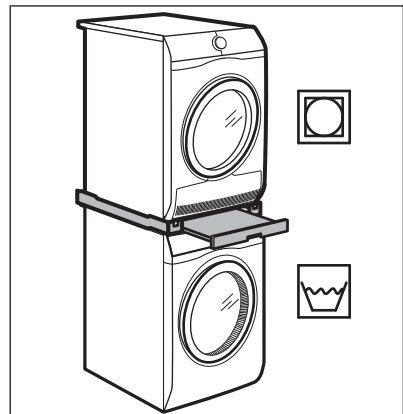

La secadora de tambor puede apilarse sobre la lavadora **solo si se utiliza el kit de apilamiento fabricado y aprobado por AEG.**

i Verifique el kit de apilamiento compatible comprobando la profundidad de sus aparatos.

El kit de apilado solo puede utilizarse con los aparatos especificados en el folleto suministrado con el accesorio.

Lea atentamente las instrucciones que se suministran con aparato y con el accesorio.



ADVERTENCIA!

No coloque la secadora de tambor debajo de la lavadora.

Para levantar el aparato y facilitar la carga y descarga de la colada.

El cajón se puede utilizar para almacenar la colada, p. ej.: toallas, productos de limpieza, etc.

Lea atentamente las instrucciones que se suministran con el accesorio.

16.4 Pedestal con cajón

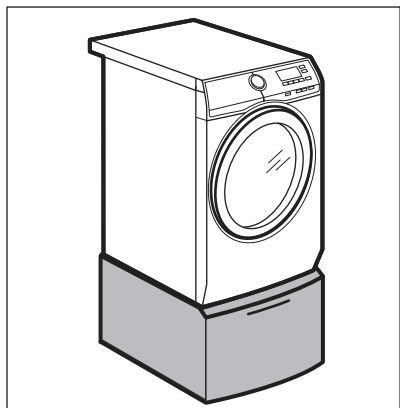

17. GUÍA RÁPIDA

17.1 Uso diario

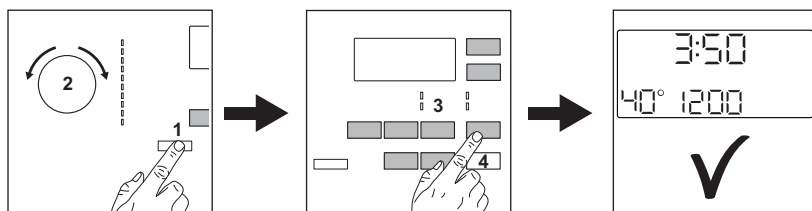

- Conecte el enchufe a la toma de corriente.
- Abra la llave de paso.
- Pulse el botón **On/Off** para encender el aparato (1).
- Gire el selector para ajustar el programa que desee (2).
- Seleccione las opciones disponibles con los botones táctiles correspondientes (3).
- Introduzca las prendas en el tambor, una por una, sin superar la carga máxima recomendada. Cierre la

puerta y asegúrese de que no quedan prendas enganchadas entre el sello y la puerta.

- **Cuando utilice depósitos de AutoDose**, el detergente y el suavizante de ropa se cargan automáticamente. Asegúrese de que los depósitos no estén vacíos.
- **Cuando utilice los compartimentos manuales**, vierta el detergente y otros tratamientos en el compartimento

adecuado.

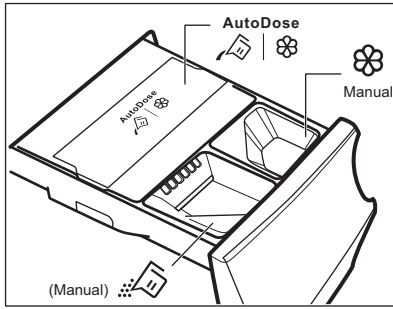

Cuando utilice un detergente líquido en el compartimento manual, inserte el recipiente para detergente líquido.

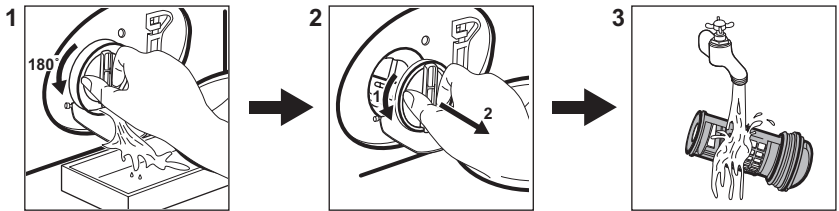

- Para iniciar el programa, toque el botón **Inicio/Pausa (4)**.
- Se inicia el aparato.
- Al final del programa, retire la colada.
- Pulse el botón **On/Off** para apagar el aparato.

17.2 Limpieza del filtro de la bomba de desagüe



Limpie el filtro periódicamente y, sobre todo, si aparece el código de alarma **E2** en la pantalla.

17.3 Programas

Programas	Carga	Descripción del producto
Algod.	9 kg	Algodón blanco y de color.
 Algod. ECO	9 kg	Algodón blanco y de color. Programas estándar para los valores de consumo de la Etiqueta energética.
Sintéticos	4 kg	Prendas de tejidos sintéticos o mezclas.
Delicados	2 kg	Tejidos delicados como acrílicos, viscosa y poliéster.
 Lana\Lãs/Seda	1.5 kg	Lana lavable a máquina, lana lavable a mano y delicados.
 Vapor	1 kg	Programa de vapor para prendas de algodón, sintéticas y delicadas.

Programas	Carga	Descripción del producto
Anti-Alergia	9 kg	Prendas de algodón blanco. Este programa ayuda a eliminar gérmenes y bacterias.
20 min. - 3 kg	3 kg	Prendas de algodón y sintéticas poco sucias o que se han puesto una vez.
 Outdoor	2.5 kg ¹⁾ 1 kg ²⁾	Ropa deportiva moderna de intemperie.
Jeans	9 kg	Prendas de tela vaquera y jerséis.

1) Programa de lavado.

2) Programa de lavado y fase de impermeabilización.

18. HOJA DE INFORMACIÓN DEL PRODUCTO EN REFERENCIA A LA REGULACIÓN DE E.U. 1369/2017

Hoja de información del producto	
Marca registrada	AEG
Modelo	L7FEE941Q, PNC914550483
Capacidad asignada en kg	9
Clase de eficiencia energética	A+++
Consumo de energía en kWh al año, sobre la base de 220 ciclos de lavado normal para los programas de algodón a 60 °C y 40 °C con carga completa y con carga parcial, y del consumo de los modos de bajo consumo. El consumo real de energía depende de cómo se utilice el aparato.	152.0
Consumo de energía en el programa normal de algodón a 60 °C con carga completa en kWh	0.87
Consumo de energía en el programa normal de algodón a 60 °C con carga parcial en kWh	0.53
Consumo de energía en el programa normal de algodón a 40 °C con carga parcial en kWh	0.53
Consumo eléctrico en el modo apagado en W	0.30
Consumo eléctrico en el modo sin apagar en W	0.30

Consumo de agua en litros al año, sobre la base de 220 ciclos de lavado normal para los programas de algodón a 60 °C y 40 °C con carga completa y con carga parcial. El consumo real de agua depende de cómo se utilice el aparato	10500
Clase de eficiencia de centrifugado en una escala de A (más eficiente) a G (menos eficiente)	B
Velocidad máxima de centrifugado en rpm	1351
Contenido de humedad residual en %	52
El «programa normal de algodón a 60 °C» y el «programa normal de algodón a 40 °C» son los programas normales de lavado a los que se refiere la información de la etiqueta y la ficha, estos programas son aptos para lavar tejidos de algodón de suciedad normal y son los programas más eficientes en términos de consumo combinado de energía y agua.	-
Duración del programa normal de algodón a 60 °C con carga completa expresada en minutos	291
Duración del programa normal de algodón a 60 °C con carga parcial expresada en minutos	259
Duración del programa normal de algodón a 40 °C con carga parcial expresada en minutos	259
Duración del modo sin apagar expresada en minutos	5
Ruido acústico aéreo emitido en db(A) durante el lavado	51
Ruido acústico aéreo emitido en db(A) durante el centrifugado	75
Aparato encastrado S/N	No

La información que se proporciona en el cuadro anterior cumple con el Reglamento de la Comisión de la UE 1015/2010 que implementa la Directiva 2009/125/EC.

19. ASPECTOS MEDIOAMBIENTALES

Recicle los materiales con el símbolo . Coloque el material de embalaje en los contenedores adecuados para su reciclaje. Ayude a proteger el medio ambiente y la salud pública, así como a reciclar residuos de aparatos eléctricos y

electrónicos. No deseche los aparatos marcados con el símbolo  junto con los residuos domésticos. Lleve el producto a su centro de reciclaje local o póngase en contacto con su oficina municipal.

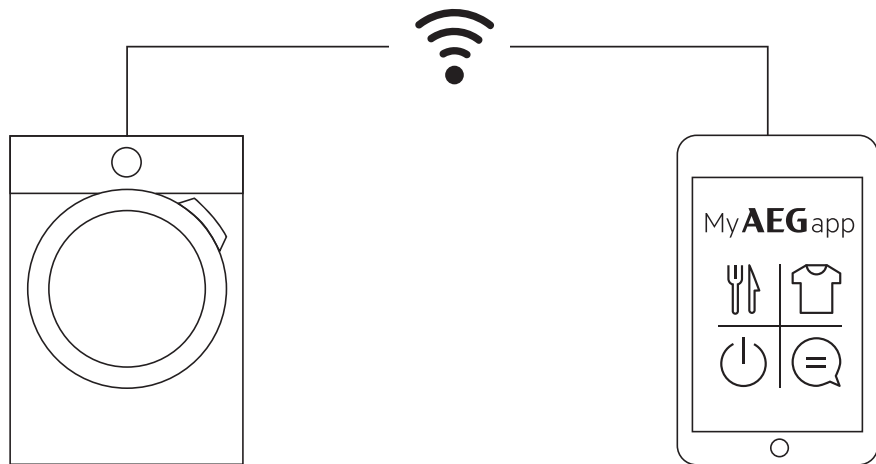

aeg.com/app



The software included in this product contains copyrighted software that is licensed under the BSD, GPL-2.0, LGPL-2.0, LGPL-2.1, zLib, MIT, ISC, Apache 2.0 and others. It is possible to display the complete copy of the licenses in the AEG App that can be downloaded from the corresponding App store from the License menu section. It is possible to download the source code of the open source software used in the product by searching for Wi-Fi Module Software version in NIUX subfolder at the following website: <http://aeg.opensourcerepository.com>.